

6m - 3y/17 kg



REVOLUTION® PRO DUALLIE®

Gebrauchsanleitung

User Instructions

Mode d'emploi

Instrucciones de uso

Manual de instruções

Istruzioni per l'uso

Инструкция по эксплуатации

Brugsvejledning

Gebruiksaanwijzing

Bruksanvisning

Bruksveiledning

Käyttöohje

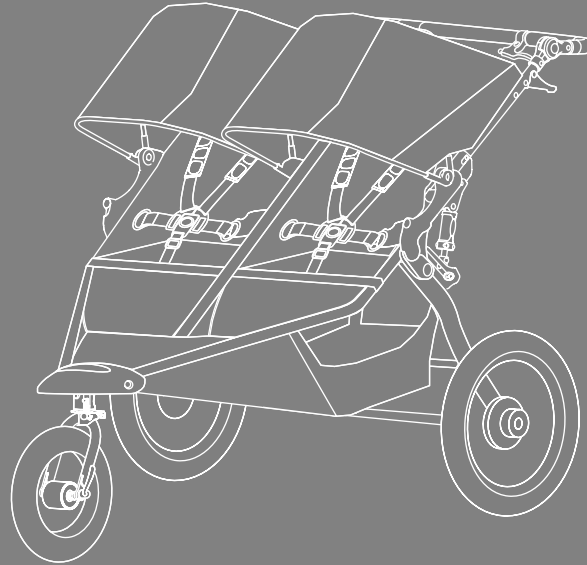

Inhalt

1. Einführung	1
2. Sicherheitshinweise	1
3. Beschreibung	9
4. Montage	10
5. Gebrauch	15
5.1 Eignung und Allgemeines	15
5.2 Kinderwagen aufklappen	16
5.3 Befestigung des Haltegurtes	17
5.4 Kinderwagen zusammenklappen	18
5.5 Kinderwagen im Sport- Modus verwenden	19
5.6 Stoßdämpfereinstellung auswählen	21
5.7 Handbremse verwenden	21
5.7.1 Bremskraft einstellen	22
5.7.2 Bremskraft ausgleichen	23
5.8 Feststellbremse verwenden	24
5.9 Schiebegriff einstellen	26
5.10 Reifendruck kontrollieren	26
5.11 Spurhaltung einstellen	27
5.12 Spurhaltung feinabstimmen	28
5.13 Kind im Sitz sichern	28
5.14 Sitz verstellen	30
5.15 Spannband	31
5.16 Handgelenkschlaufe anlegen	31
5.17 Zubehöradapter	32
5.18 Regen- oder Sonnenschutz anbringen	33
6. Pflege und Wartung	36
7. Kinderwagenzubehör	37

Contents

1. Introduction	1
2. Safety Instructions	1
3. Description	9
4. Assembly	10
5. Operation	15
5.1 Suitability and general comments	15
5.2 Unfolding the product	16
5.3 Attach Seat Retention Strap	17
5.4 Folding the product	18
5.5 Using stroller in sport mode	19
5.6 Select shock setting	21
5.7 Using the hand brake	21
5.7.1 Adjust Brake Force	22
5.7.2 Balance Brake Force	23
5.8 Using parking brake	24
5.9 Adjust handle	26
5.10 Check tyre pressure	26
5.11 Adjust Tracking	27
5.12 Fine tune tracking	28
5.13 Secure Child in Seat	28
5.14 Recline Seat	30
5.15 Tension strap	31
5.16 Attach wrist strap	31
5.17 Accessory adapter	32
5.18 Attaching the weather or sun shield	33
6. Care and Maintenance	36
7. Stroller Accessories	37

Sommaire

1. Introduction	1
2. Consignes de sécurité	1
3. Description	9
4. Montage	10
5. Utilisation	15
5.1 Adaptation et remarques générales	15
5.2 Dépliage du produit	16
5.3 Fixation de la sangle de retenue du siège	17
5.4 Pliage du produit	18
5.5 Utilisation de la poussette en mode sport	19
5.6 Sélection du réglage des amortisseurs	21
5.7 Utilisation du frein à main	21
5.7.1 Réglage de la force de freinage	22
5.7.2 Équilibrage de la force de freinage	23
5.8 Utilisation du frein de stationnement	24
5.9 Réglage de la poignée	26
5.10 Vérification de la pression des pneus	26
5.11 Réglage de la stabilité de la trajectoire	27
5.12 Réglage fin de la stabilité de trajectoire	28
5.13 Sanglage de l'enfant dans le siège	28
5.14 Réglage de l'inclinaison du siège	30
5.15 Sangle de serrage	31
5.16 Fixation de la dragonne	31
5.17 Adaptateur d'accessoires	32
5.18 Fixation de l'écran de protection météo/solaire	33
6. Nettoyage et entretien	36
7. Accessoires de la poussette	37

1. Einführung

Vielen Dank, dass Sie sich für den BOB Revolution® PRO Duallie® entschieden haben. Wir freuen uns, dass Ihr BOB-Kinderwagen Ihre Kinder sicher durch ihre ersten Lebensjahre begleiten darf.

Wenn Sie noch Fragen zur Verwendung des BOB Revolution® PRO Duallie® oder seines Zubehörs haben, wenden Sie sich bitte an uns.

BRITAX RÖMER Kindersicherheit GmbH
Blaubeurer Straße 71, 89077 Ulm, Deutschland
www.britax.com

2. Sicherheitshinweise

WARNUNG! Lesen Sie die Gebrauchsanleitung sorgfältig durch und machen Sie sich mit dem Kinderwagen vertraut, bevor Sie ihn mit Ihrem Kind benutzen.

WARNUNG! Wenn Ihr Kinderwagen von anderen Personen, die nicht damit vertraut sind, (z.B. den Großeltern) benutzt werden soll, zeigen Sie diesen Personen immer, wie der Kinderwagen bedient wird.

WARNUNG! Wenn Sie sich nicht an diese Gebrauchsanleitung halten, setzen Sie die Sicherheit Ihres Kindes aufs Spiel.

WARNUNG! Benutzen Sie kein Zubehör, das nicht von BRITAX für die Verwendung mit dem BOB Revolution® PRO Duallie® zugelass-

1. Introduction

Thank you for choosing the BOB Revolution® PRO Duallie®. We are pleased that your BOB pushchair will accompany your children safely throughout the first years of their life.

If you have further questions regarding the use of the BOB Revolution® PRO Duallie® or its accessories, feel free to contact us.

BRITAX RÖMER Kindersicherheit GmbH
Blaubeurer Straße 71, 89077 Ulm, Germany
www.britax.com

2. Safety Instructions

WARNING! Read the instructions carefully and familiarize yourself with the stroller before you use it with your child.

WARNING! If your stroller is to be used by other people who are not familiar with it (such as grandparents), always show them how the stroller is used.

WARNING! Your child's safety may be put at risk if you do not follow these instructions.

1. Introduction

Merci d'avoir choisi la poussette BOB Revolution® PRO Duallie®. Nous sommes ravis de savoir que votre poussette BOB accompagnera vos enfants en toute sécurité tout au long des premières années de sa vie.

Si vous avez des questions supplémentaires concernant l'utilisation de la poussette BOB Revolution® PRO Duallie® ou de ses accessoires, n'hésitez pas à nous contacter.

BRITAX RÖMER Kindersicherheit GmbH
Blaubeurer Straße 71, 89077 Ulm, Allemagne
www.britax.com

2. Consignes de sécurité

AVERTISSEMENT ! Lisez les instructions soigneusement et familiarisez-vous avec la poussette avant de l'utiliser avec votre enfant.

AVERTISSEMENT ! Si votre poussette doit être utilisée par d'autres personnes qui ne sont pas familiarisées avec son fonctionnement (des grands-parents par ex.), montrez-leur toujours comment l'utiliser.

AVERTISSEMENT ! La sécurité de votre enfant peut être mise en danger si vous ne suivez pas ces instructions.

AVERTISSEMENT ! N'utilisez pas des accessoires qui n'ont pas été approuvés par BRITAX pour une utilisation



sen ist. Dadurch würden Sie die Garantie verlieren und könnten Ihr Produkt beschädigen.

WARNUNG! Bewahren Sie die Gebrauchsanleitung sorgsam auf, damit Sie auch später noch darin nachlesen können.

WARNUNG! Ausschließlich von BRITAX stammende oder empfohlene Original-Ersatzteile dürfen mit dem BOB Revolution® PRO Duallie® verwendet werden.

WARNUNG! Lassen Sie Ihr Kind nicht mit dem Produkt spielen.

WARNUNG! Dieser Kinderwagen ist für Kinder ab 6 Monaten bis zu einem Gewicht von 17 kg geeignet.

WARNUNG! Dieses Produkt eignet sich nicht:

- als Ersatz für ein Bett oder Kinderbett. Kinderwagen-Aufsätze, Kinderwagen und Sportwagen dürfen nur zum Befördern von Kindern verwendet werden.
- zum Befördern von mehr als zwei Kindern.
- für gewerblichen Einsatz.
- als Travel System in Verbindung mit anderen Babyschalen als den in dieser Gebrauchsanleitung aufgeführten.

WARNUNG! Vergewissern Sie sich vor Gebrauch, dass alle Verriegelungen geschlossen sind.

WARNUNG! Achten Sie bei Tragen des

WARNING! Do not use any accessories which have not been approved by BRITAX for use with the BOB Revolution® PRO Duallie®. This will void your warranty and might cause damage to your product.

WARNING! Keep the user instructions carefully so you can also look through them later.

WARNING! Only original replacement parts supplied or recommended by BRITAX should be used with the BOB Revolution® PRO Duallie®.

WARNING! Do not let your child play with the product.

WARNING! This stroller is suitable for children from 6 months up to a weight of 17 kg.

WARNING! This product is not suitable:

- As a substitute for a bed or cot. Carrycots, strollers and pushchairs may only be used for transport.
- For transporting more than two children.
- For commercial use.
- As a travel system in combination with infant carriers other than the ones mentioned in this user guide.

avec la poussette BOB Revolution® PRO Duallie®. Ceci annulerait votre garantie et pourrait endommager votre produit.

AVERTISSEMENT ! Conservez les instructions d'utilisation soigneusement afin de pouvoir les consulter plus tard.

AVERTISSEMENT ! N'utilisez que des pièces de rechange d'origine, fournies ou recommandées par BRITAX, sur la poussette BOB Revolution® PRO Duallie®.

AVERTISSEMENT ! Ne laissez pas votre enfant jouer avec le produit.

AVERTISSEMENT ! Cette poussette est conçue pour des enfants à partir de 6 mois et jusqu'à 17 kg maximum.

AVERTISSEMENT ! Ce produit ne convient pas :

- pour remplacer un lit ou un berceau. Les berceaux portables, poussettes et buggies doivent uniquement être utilisés pour le transport.
- pour le transport de plus de deux enfants.
- pour une utilisation commerciale.
- comme système de voyage en association avec des lits d'auto autres que ceux indiqués dans ce manuel.

AVERTISSEMENT ! Vérifiez que tous les dispositifs de verrouillage sont enclenchés avant l'utilisation.

AVERTISSEMENT ! Lorsque vous portez la poussette, assurez-vous que

Kinderwagens darauf, dass Sie nicht versehentlich eine oder mehrere Sicherheitsverriegelungen öffnen.

WARNUNG! Achten Sie beim Zusammenklappen des Kinderwagengestells darauf, dass Sie weder sich selbst noch eine andere Person einklemmen.

WARNUNG! Vergewissern Sie sich, dass Ihr Kind beim Aufklappen und Zusammenklappen des Wagens außer Reichweite ist, um Verletzungen zu vermeiden.

WARNUNG! Schnallen Sie Ihr Kind im Kinderwagen immer an.

WARNUNG! Es ist zu überprüfen, dass die Sitzeinheit oder der Autokindersitz vor Gebrauch korrekt eingerastet ist.

WARNUNG! Lassen Sie Ihr Kind nie unbeaufsichtigt.

WARNUNG! Rasten Sie immer die Bremse ein, wenn Sie den Kinderwagen abstellen, bevor Sie Ihr Kind hineinsetzen und bevor Sie Ihr Kind herausheben.

WARNUNG! Stellen Sie beim Einstellen des Kinderwagens sicher, dass Ihr Kind keine sich bewegenden Teile erreichen kann.

WARNUNG! Schützen Sie Ihr Kind vor starker Sonneneinstrahlung. Das Verdeck bietet keinen vollständigen Schutz vor gefährlicher UV-Strahlung.

WARNUNG! Verwenden Sie stets richtig angelegtes und eingestelltes Gurtzeug.

WARNING! Ensure that all the locking devices are engaged before use.

WARNING! When carrying the stroller, make sure you do not open the safety locks by mistake.

WARNING! When folding the stroller frame, make sure you and others do not get trapped.

WARNING! Never fold the stroller when a child is sitting in it.

WARNING! Always buckle your child into the stroller.

WARNING! Check that the seat unit or infant carrier attachment devices are correctly engaged before use.

WARNING! Never leave your child unattended.

WARNING! Always engage the brake when you park the stroller, before you put your child into it and before you remove your child.

WARNING! When making adjustments, make sure your child cannot reach into moving parts.

WARNING! Loads on the push handle affect the stability of the stroller.

WARNING! Protect your child from strong sunlight. The hood does not provide complete protection from dangerous UV rays.

vous n'ouvrez pas les verrous de sécurité par mégarde.

AVERTISSEMENT ! Lorsque vous pliez le châssis de la poussette, assurez-vous de ne pas vous coincer les doigts ou de ne pas blesser un tiers.

AVERTISSEMENT ! Ne pliez jamais la poussette lorsqu'un enfant est assis à l'intérieur.

AVERTISSEMENT ! Attachez toujours votre enfant dans la poussette.

AVERTISSEMENT ! Vérifiez que les dispositifs d'attache du siège ou du lit d'auto sont correctement enclenchés avant utilisation.

AVERTISSEMENT ! Ne laissez jamais votre enfant sans surveillance.

AVERTISSEMENT ! Serrez toujours le frein lorsque vous garez la poussette et avant de mettre votre enfant à l'intérieur ou avant de le sortir.

AVERTISSEMENT ! Lorsque vous effectuez des réglages, assurez-vous que votre enfant reste à distance des pièces mobiles.

AVERTISSEMENT ! Toute charge attachée à la poignée affecte la stabilité de la poussette.

AVERTISSEMENT ! Protégez votre enfant contre la lumière agressive du soleil. La capote ne fournit pas de protection totale contre les rayons UV dangereux.

WARNUNG! Am Griff und/oder an der Rückseite der Rückenlehne und/oder an den Seiten des Wagens befestigte Lasten beeinträchtigen die Standfestigkeit des Wagens.

WARNUNG! Lassen Sie Ihr Kind niemals im Kinderwagen aufstehen. Der Kinderwagen kann umkippen.

WARNUNG! Bringen Sie keine Last (Pakete/Taschen) am Schiebegriff oder Rahmen des Kinderwagens an.

WARNUNG! Benutzen Sie stets die Handgelenkschlaufe, damit der Kinderwagen sich nicht von Ihnen entfernen kann.

WARNUNG! Achten Sie bei Ingebrauchnahme und während des Gebrauchs stets darauf, dass die Hände und Füße Ihres Kindes nicht an die Räder gelangen können.

WARNUNG! Benutzen Sie den Kinderwagen nicht auf Treppen oder auf steilen Steigungen oder Gefällen. Der Kinderwagen kann umkippen.

WARNUNG! Verwenden Sie den Wagen niemals mit zu niedrigem Reifendruck oder mit platten Reifen, da Sie dann die Kontrolle über den Wagen verlieren könnten.

WARNUNG! Ziehen Sie den Kinderwagen niemals rückwärts eine Treppe hoch. Dadurch könnte das Federungssystem beschädigt werden, was einen Schaden am Gestell zur Folge haben könnte.

WARNUNG! Lassen Sie äußerste Vorsicht

WARNING! Always use a correctly fitted and adjusted harness.

WARNING! Any load attached to the handle and/or to the back of the backrest and/or on the sides of the vehicle will affect the stability of the vehicle.

WARNING! Never allow occupant to stand in stroller. Stroller can tip over.

WARNING! Always use wrist strap to prevent being separated from stroller.

WARNING! Do not attach parcels or bags to the handlebar or frame of stroller.

WARNING! When starting out and during use, always make sure the child's hands and feet are away from wheels.

WARNING! Do not use stroller on stairs or steep inclines. Stroller can tip over.

WARNING! Never use with low tyre pressure or deflated tyres as this could result in loss of control.

WARNING! Never pull stroller backward upstairs. Doing so could damage the suspension system, leading to frame failure.

AVERTISSEMENT ! Utilisez toujours un harnais correctement installé et ajusté.

AVERTISSEMENT ! Toute charge attachée à la poignée et/ou à l'arrière du dossier et/ou sur les côtés de la poussette affectera la stabilité de celle-ci.

AVERTISSEMENT ! Ne laissez jamais l'enfant se tenir debout dans la poussette. La poussette peut basculer.

AVERTISSEMENT ! Utilisez toujours la dragonne pour éviter d'être séparé de la poussette.

AVERTISSEMENT ! N'attachez pas de paquet ou de sac au guidon ou au châssis de la poussette.

AVERTISSEMENT ! Au départ et pendant l'utilisation, assurez-vous toujours que les mains et les pieds de l'enfant sont éloignés des roues.

AVERTISSEMENT ! N'utilisez pas la poussette dans les escaliers et les fortes pentes. La poussette peut basculer.

AVERTISSEMENT ! N'utilisez jamais la poussette avec des pneus sous-gonflés ou à plat. Ceci pourrait entraîner une perte de contrôle.

AVERTISSEMENT ! Ne tirez jamais la poussette vers l'arrière pour monter des escaliers. Ceci pourrait endommager la suspension et entraîner une défaillance du châssis.

AVERTISSEMENT ! Soyez extrême-

walten, wenn Sie den Kinderwagen auf unebenen und/oder ungepflasterten, nassen oder glatten Flächen benutzen, da solche Bedingungen zusätzliche Gefahren verursachen und die Standfestigkeit mindern können.

WARNUNG! Nehmen Sie keine Veränderungen am Kinderwagen oder an den Warnaufklebern vor. Veränderungen führen zum Verlust der Garantie und mindern die Sicherheit Ihres Produktes.

WARNUNG! Schützen Sie den Kinderwagen, wenn Sie ihn transportieren oder versenden, um Beschädigungen am Kinderwagen und an Kinderwagenteilen zu vermeiden. Untersuchen Sie ihn nach einem Transport oder Versand genau auf Beschädigungen. Wenn der Kinderwagen beschädigt ist oder wenn Teile fehlen, nehmen Sie ihn nicht mehr in Gebrauch.

WARNUNG! Der Kinderwagen ist nicht für die Verwendung in der Dämmerung oder nach Einbruch der Dunkelheit ausgerüstet.

WARNUNG! Wenn bei diesem Kinderwagen der An- oder Einbau der Schnellspannräder nicht richtig erfolgt, können sich die Räder während des Fahrens lösen, was zu einem Kontrollverlust des Wagens führen könnte.

WARNUNG! Gehen Sie niemals mit dem Kinderwagen im City-Modus ins Gelände, da Sie dann die Kontrolle über den Wagen verlieren könnten.

WARNING! Use extreme caution when using stroller on uneven and/or unpaved, wet or slick surfaces, as these conditions create additional hazards and can lead to a loss of stability.

WARNING! Do not modify the stroller or any labels. Doing so voids the warranty and could lead to a dangerous condition.

WARNING! Protect stroller when transporting or shipping to prevent damage to stroller and stroller components.

Check closely for damage after transporting or shipping. Discontinue using stroller if damaged or if any parts are missing.

WARNING! The stroller is not equipped for use in low light or after dark.

WARNING! Failure to properly assemble or install the quick release wheels on this stroller may result in the wheels becoming detached while moving and a subsequent loss of control.

WARNING! Never go off-road with the stroller in city mode because doing so could result in loss of control.

WARNING! When seat is fully reclined, backward tip over is more likely.

ment prudent lors de l'utilisation de la poussette sur des surfaces irrégulières et/ou non pavées, humides ou glissantes car ces conditions créent des dangers supplémentaires et peuvent entraîner une perte de stabilité.

AVERTISSEMENT ! Ne modifiez pas la poussette ni aucune étiquette. Ceci annulerait la garantie et pourrait créer des situations dangereuses.

AVERTISSEMENT ! Protégez la poussette lors du transport afin d'éviter les dommages à la poussette et à ses composants. Vérifiez soigneusement l'état de la poussette après le transport. Cessez d'utiliser la poussette si elle est endommagée ou si des composants sont manquants.

AVERTISSEMENT ! La poussette n'est pas équipée pour être utilisée dans des conditions de faible luminosité ou d'obscurité.

AVERTISSEMENT ! Un mauvais montage des roues à desserrage rapide sur cette poussette peut entraîner un détachement des roues pendant le déplacement et donc une perte de contrôle.

AVERTISSEMENT ! Ne quittez jamais les surfaces revêtues avec la poussette en mode ville. Ceci pourrait entraîner une perte de contrôle.

AVERTISSEMENT ! Lorsque le siège est

WARNUNG! Bei ganz zurückgelehntem Sitz droht der Wagen nach hinten umzukippen.

WARNUNG! Beladen Sie die Rückenlehentasche mit maximal 1 kg.

WARNUNG! Beladen Sie den Korb mit maximal 4 kg.

WARNUNG! Diese Sitzeinheit ist für Kinder unter 6 Monaten nicht geeignet.

WARNUNG! Stellen Sie den Kinderwagen nur mit angezogener Bremse ab. Vergewissern Sie sich stets, dass die Bremse richtig eingerastet ist.

VORSICHT! Bei in Verbindung mit einem Fahrgestell verwendeten Autositzen ist dieser Wagen kein Ersatz für ein Kinderbett oder Bett. Sollte Ihr Kind schlafen müssen, legen Sie es in einen geeigneten Kinderwagen-Aufsatz, ein Kinderbett oder Bett.

VORSICHT! Benutzen Sie immer das Rückhaltesystem.

VORSICHT! Das Produkt kann einen Beutel mit Trockenmittel (Kieselgel) enthalten. Nicht in den Mund nehmen, bitte entsorgen.

Dieser Kinderwagen (Travel System) wurde gemäß den Normen EN1888:2014 entwickelt und hergestellt.

WARNING! Do not exceed the maximum weight limit of 1 kg for the backrest pocket.

WARNING! Do not exceed the maximum weight limit of 4 kg for the shopping basket.

WARNING! This seat unit is not suitable for children under 6 months.

WARNING! Only park the stroller with the brake applied. Always check that the brake is properly engaged.

WARNING!

For car seats used in conjunction with a chassis, this vehicle does not replace a cot or a bed. Should your child need to sleep, then it should be placed in a suitable prambody, cot or bed.

WARNING! Always use the restraint system.

WARNING! Product may contain a bag with desiccant silica gel. Do not eat, throw away.

This pushchair (travel system) has been developed and manufactured according to standards EN1888:2014.

complètement incliné, la poussette est plus susceptible de basculer vers l'arrière.

AVERTISSEMENT ! Ne dépassez pas la limite de poids maximale de 1 kg pour la poche du dossier.

AVERTISSEMENT ! Ne dépassez pas la limite de poids maximale de 4 kg pour le panier.

AVERTISSEMENT ! Cette unité de siège ne convient pas aux enfants de moins de 6 mois.

AVERTISSEMENT ! Ne stationnez la poussette qu'avec le frein serré. Vérifiez toujours que le frein est correctement serré.

AVERTISSEMENT ! Pour les sièges auto utilisés en association avec un châssis, ce véhicule ne remplace ni un berceau ni un lit. Si votre enfant a besoin de dormir, il doit être installé dans un landau, un berceau ou lit approprié.

AVERTISSEMENT ! Utilisez toujours le dispositif de retenue.

AVERTISSEMENT ! Le produit peut contenir un sachet déshydratant de gel de silice. Ne pas ingérer, à jeter à la poubelle.

Cette poussette (système de voyage) a été conçue et fabriquée conformément aux normes EN1888:2014 et.

Der BOB Revolution® PRO Duallie® ist in den folgenden Konfigurationen verwendbar:



Als Kinderwagen ab 6 Monaten bis 17 kg oder 3 Jahre.

The BOB Revolution® PRO Duallie® can be used in the following configurations:



As a pushchair from 6 months up to 17 kg or 3 years of age.

La poussette BOB Revolution® PRO Duallie® peut être utilisée dans les configurations suivantes :



Comme poussette de 6 mois à 3 ans ou 17 kg.

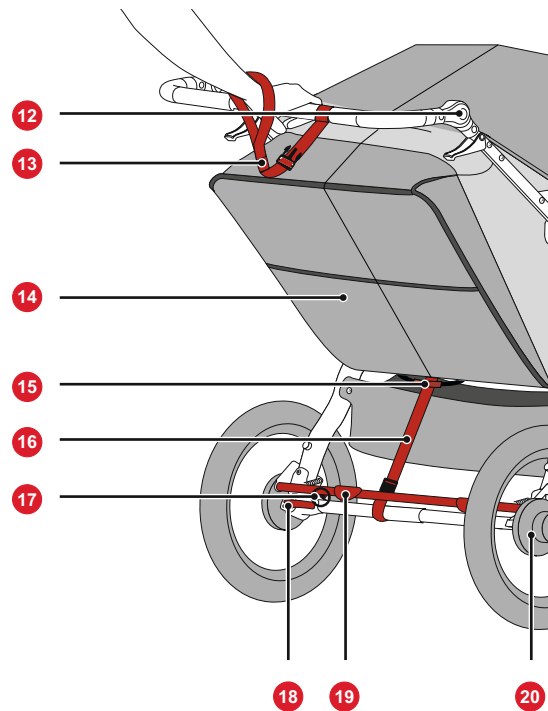
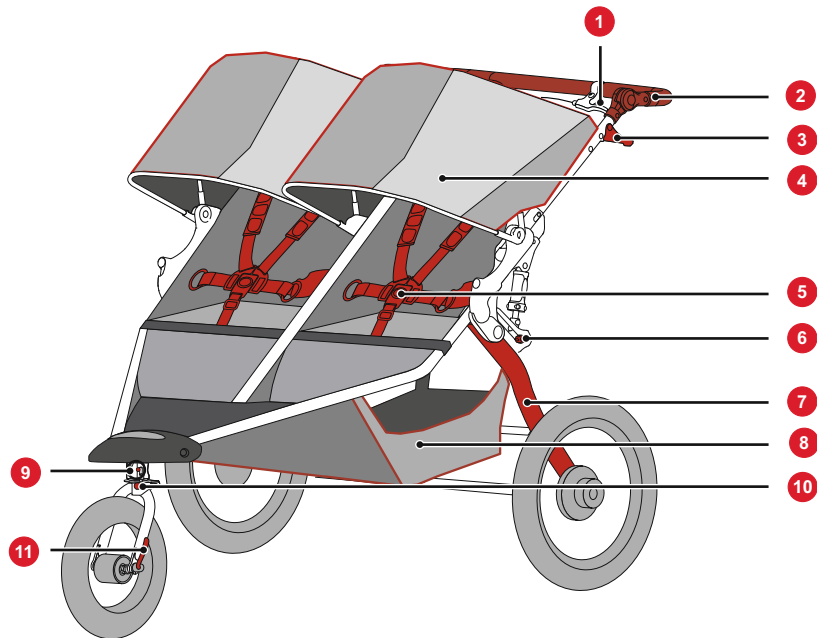

3. Beschreibung

Nr.	Beschreibung
1	Handbremshebel
2	Verstellbarer Schiebegriff
3	Schiebegriff-Entriegelungshebel
4	Verdeck
5	5-Punkt-Gurt
6	Stoßdämpferentriegelungsknopf
7	Schwenkarm
8	Transportkorb
9	Schwenkknopf
10	Spurhaltungsknopf
11	Schnellspannhebel
12	Schiebegriff-Verstellung
13	Handgelenkschlaufe
14	Rückenlehentasche
15	Gestellentriegelungsgriff
16	Sitzarretierungsgurt
17	Hinterrad-Entriegelungsstift
18	Schnellspannhebel
19	Feststellbremse
20	Trommelbremse

3. Description

No.	Description
1	Hand Brake Lever
2	Adjustable Handlebar
3	Handlebar Release Lever
4	Canopy
5	5-Point Harness
6	Shock Release Knob
7	Swing Arm
8	Low Boy Cargo Basket
9	Swivel Knob
10	Tracking Knob
11	Quick Release Lever
12	Handlebar Adjustment
13	Wrist Strap
14	Seat Back Pocket
15	Frame Release Handle
16	Seat Retention Strap
17	Rear wheel release pin
18	Quick Release Lever
19	Parking Brake
20	Drum Brake Assembly

3. Description

N°	Description
1	Levier de frein à main
2	Guidon réglable
3	Levier de déverrouillage de guidon
4	Auvent
5	Harnais à 5 points
6	Bouton de déverrouillage d'amortisseur
7	Bras de basculement
8	Panier bas
9	Bouton de pivotement
10	Bouton de réglage de trajectoire
11	Levier de desserrage rapide
12	Dispositif de réglage du guidon
13	Dragonne
14	Poche arrière de siège
15	Poignée de déverrouillage de châssis
16	Sangle de retenue du siège
17	Axe de déblocage de roue arrière
18	Levier de desserrage rapide
19	Frein de stationnement
20	Frein à tambour

4. Montage

Hinterrad anbringen

1. Kinderwagen und Räder aus dem Karton entnehmen. Das Vorderrad ist im zusammengeklappten Kinderwagen verstaut.
2. Die Feststellbremse in die gelöste Stellung hochdrücken.
3. Die Schnellspannhebel so umlegen, dass sie vom Ausfallende weg weisen.
4. Den Achszapfen des Hinterrades in das Loch im hinteren Ausfallende einführen.

Wenn der Achszapfen sich nicht mühelos einschieben lässt, die Einstellmutter des Schnellspanners von Hand lösen und den Achszapfen erneut einführen.

WARNUNG! Bei Verwendung Ihres Kinderwagens mit einem falsch eingestellten Rad-Schnellspanner kann das Rad vibrieren, wackeln oder sich vom Kinderwagen lösen.

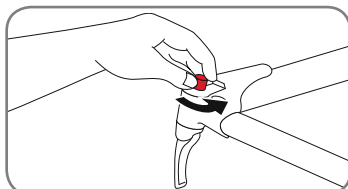
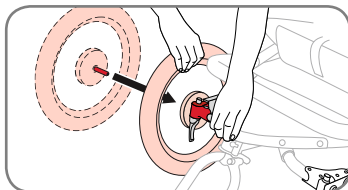
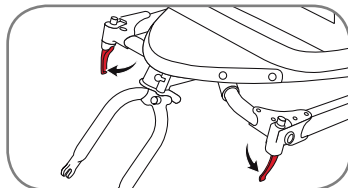
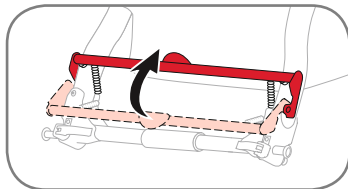

4. Assembly

Rear wheel installation

1. Remove stroller and wheels from box. Front wheel is stowed in folded stroller.
2. Lift the parking brake to the unlocked position.
3. Rotate the quick release levers so they curve away from the dropout.
4. Insert the rear wheel's stub axle into the hole in the rear dropout.

If the axle does not slide in easily, loosen the quick release tension adjusting nut by hand and re-insert the axle.

WARNING! Using your stroller with an improperly adjusted wheel quick release can allow the wheel to vibrate, wobble or become detached from the stroller.

4. Montage

Installation des roues arrière

1. Retirez la poussette et les roues du carton. La roue avant est rangée dans la poussette pliée.
2. Tirez le frein de stationnement en position déverrouillée.
3. Tournez les leviers de desserrage rapide de manière à les éloigner des pattes de la fourche.
4. Insérez l'axe de roue arrière dans le trou de la patte arrière.

Si l'axe ne s'engage pas facilement, desserrez manuellement l'écrou de réglage du serrage du levier de desserrage rapide et insérez de nouveau l'axe.

AVERTISSEMENT ! L'utilisation de votre poussette avec un levier de desserrage rapide de roue mal réglé peut entraîner une vibration, une oscillation latérale ou une séparation de la roue.

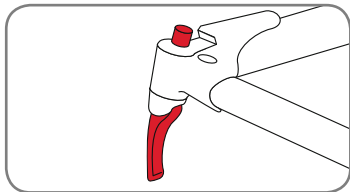

Zum Einstellen des Schnellspanners halten Sie den Schnellspannhebel in der geöffneten Stellung und ziehen Sie die Einstellmutter fest, bis sie handfest auf dem Ausfallende sitzt.

WARNUNG! Das Rad sicher zu spannen, erfordert beträchtliche Kraft. Wenn Sie es schaffen, den Schnellspanner ganz zu schließen, ohne Ihre Finger um das Ausfallende zu legen, und der Schnellspannhebel keine sichtbare Druckstelle in Ihrer Handfläche hinterlässt, dann reicht die Spannung nicht aus.

To adjust the quick release, hold the quick release lever in the fully open position and tighten the tension adjusting nut until it is finger tight against the dropout.

WARNING! It takes considerable force to securely clamp the wheel. If you are able to completely close the quick release without wrapping your fingers around the dropout and the quick release lever does not leave a visible imprint in the palm of your hand, the tension is not adequate.

Pour régler le levier de desserrage rapide, maintenez-le en position d'ouverture maximale et serrez à la main l'écrou de réglage du serrage contre la patte.

AVERTISSEMENT ! Une force considérable est nécessaire pour serrer la roue en toute sécurité. Si vous êtes capable de fermer complètement le levier de desserrage rapide sans passer vos doigts autour de la patte et si le levier de desserrage rapide ne laisse pas une empreinte visible dans votre paume, c'est que le serrage n'est pas suffisant.

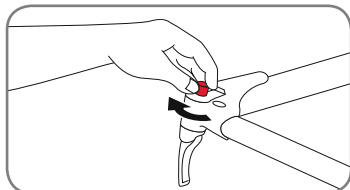

Zum FESTZIEHEN der Einstellmutter diese im Uhrzeigersinn drehen.

To TIGHTEN tension adjusting nut, turn clockwise.

Pour SERRER l'écrou de réglage du serrage, tournez dans le sens horaire.

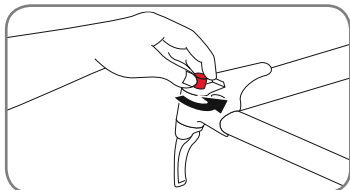

Zum LÖSEN der Einstellmutter diese entgegen dem Uhrzeigersinn drehen.

To LOOSEN tension adjusting nut, turn counter clockwise.

Pour DESSERRER l'écrou de réglage du serrage, tournez dans le sens anti-horaire.

DE

Gebrauchsanleitung

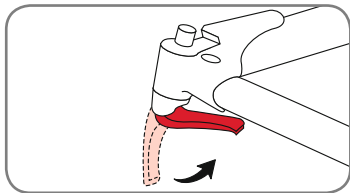

Um den Schnellspanner richtig zu schließen, legen Sie den Hebel in die geschlossene Stellung um.

GB

User instructions

To properly close the quick release, rotate the lever to the fully closed position.

FR

Mode d'emploi

Pour fermer correctement le levier de desserrage rapide, tournez le levier en position complètement fermée.

Hinterrad abnehmen

1. Die Feststellbremse in die gelöste Stellung hochdrücken.

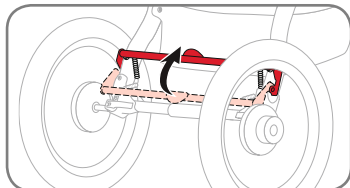

2. Den Schnellspannhebel des Rades aus der verriegelten oder geschlossenen Stellung in die geöffnete Stellung umlegen.

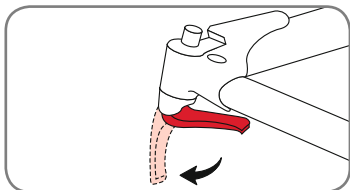

3. Den Hinterrad-Entriegelungsstift nach vorn drücken, das Rad ein paar cm vom Boden abheben und das Rad aus dem Ausfallende herausziehen.

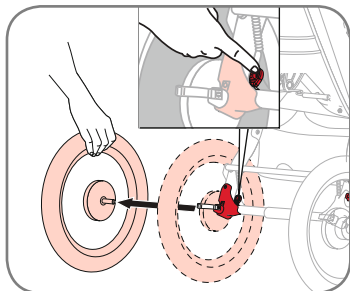

Removing rear wheel

1. Lift the parking brake to the unlocked position.

2. Move the wheel's quick release lever from the locked or fully closed position to the fully open position.

3. Push the rear wheel release pin forward, raise the wheel a few cm off the ground and pull the wheel out of the dropout.

Retrait de la roue arrière

1. Tirez le frein de stationnement en position déverrouillée.

2. Déplacez le levier de desserrage rapide de la roue de la position bloquée ou complètement fermée à la position complètement ouverte.

3. Poussez l'axe de déblocage de roue arrière vers l'avant, soulevez la roue de quelques centimètres au-dessus du sol et retirez la roue de la patte.

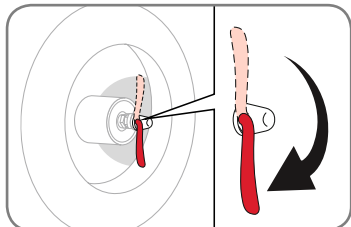

Vorderrad anbringen

Den Schnellspannhebel so umlegen, dass er vom Rad weg weist. Dadurch wird er in die ganz geöffnete Stellung gebracht.

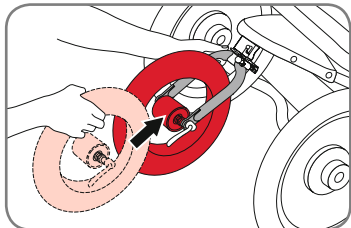

Von der Vorderseite des Kinderwagens her das Rad so zwischen den Gabelausfallenden einführen, dass die Achse fest am oberen Ende der Aussparungen der Gabelausfallenden anliegt.

WARNUNG! Bei Verwendung Ihres Kinderwagens mit einem falsch eingestellten Rad-Schnellspanner kann das Rad vibrieren, wackeln oder sich vom Kinderwagen lösen.

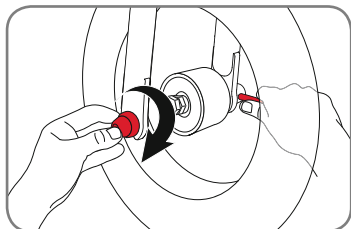

Zum Einstellen des Schnellspanners halten Sie den Schnellspannhebel in der geöffneten Stellung und ziehen Sie die Einstellmutter fest, bis sie handfest auf dem Gabelausfallende sitzt.

WARNUNG! Das Rad sicher zu spannen, erfordert beträchtliche Kraft. Wenn Sie es schaffen, den Schnellspanner ganz zu schließen, ohne Ihre Finger um das Ausfallende zu legen, und der Schnellspann-

Front wheel installation

Rotate quick release lever so that it curves away from the wheel. This places it in the fully open position.

When facing the front of the stroller, insert the wheel between the fork dropouts so that the axle firmly contacts the top of the slots of the fork dropouts.

WARNING! Using your stroller with an improperly adjusted wheel quick release can allow the wheel to vibrate, wobble or become detached from the stroller.

To adjust the quick release, hold the quick release lever in the fully open position and tighten the tension adjusting nut until it is finger tight against the fork dropout.

WARNING! It takes considerable force to securely clamp the wheel. If you are able to completely close the quick release without wrapping your fingers around the dropout and the quick

Installation de la roue avant

Tournez le levier de desserrage rapide de sorte qu'il s'éloigne de la patte. Ceci le place en position complètement ouverte.

Depuis l'avant de la poussette, insérez la roue entre les pattes de la fourche de sorte que l'axe touche le sommet des fentes des pattes de la fourche.

AVERTISSEMENT ! L'utilisation de votre poussette avec un levier de desserrage rapide de roue mal réglé peut entraîner une vibration, une oscillation latérale ou une séparation de la roue.

Pour régler le levier de desserrage rapide, maintenez-le en position d'ouverture maximale et serrez à la main l'écrou de réglage du serrage contre la patte de la fourche.

AVERTISSEMENT ! Une force considérable est nécessaire pour serrer la roue en toute sécurité. Si vous êtes capable de fermer complètement le levier de desserrage rapide sans passer vos doigts autour

hebel keine sichtbare Druckstelle in Ihrer Handfläche hinterlässt, dann reicht die Spannung nicht aus.

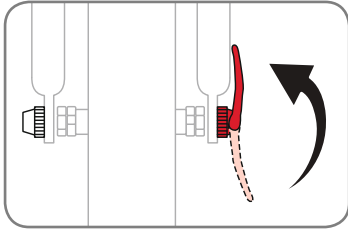

Um den Schnellspanner richtig zu schließen und das Vorderrad in den Ausfallenden zu sichern, vergewissern Sie sich, dass die Achse auf beiden Seiten am oberen Ende der Ausfallenden anliegt. Während Sie das Rad in dieser Lage halten, legen Sie den Schnellspannhebel nach oben und in die geschlossene Stellung um.

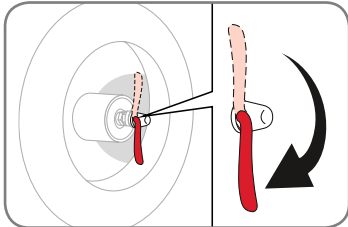

Vorderrad abnehmen

1. Den Schnellspannhebel des Rades aus der verriegelten oder ganz geschlossenen Stellung in die ganz geöffnete Stellung umlegen.
2. Das Vorderrad ein paar cm vom Boden abheben und leicht mit der Handfläche von oben auf das Rad schlagen, um das Rad aus der Vorderradgabel zu lösen.

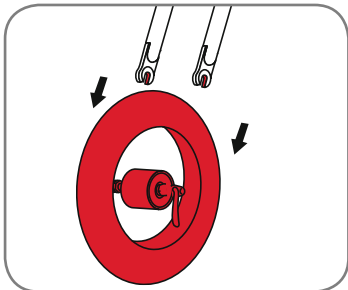

release lever does not leave a visible imprint in the palm of your hand, the tension is not adequate.

To properly close the quick release and secure the front wheel in the dropouts, confirm the axle is contacting the top of the dropouts on both sides. While maintaining the wheel in this position, rotate the quick release lever upward and into the fully closed position.

Removing front wheel

1. Move the wheel's quick release lever from the locked or fully closed position to the fully open position.
2. Raise the front wheel a few cm off the ground and tap the top of the wheel with the palm of your hand to knock the wheel out of the front fork.

de la patte et si le levier de desserrage rapide ne laisse pas une empreinte visible dans votre paume, c'est que le serrage n'est pas suffisant.

Pour fermer correctement le levier de desserrage rapide et fixer solidement la roue avant dans les pattes, vérifiez que l'axe touche le sommet des pattes des deux côtés. Tout en maintenant la roue dans cette position, tournez le levier de desserrage rapide vers le haut et en position complètement fermée.

Retrait de la roue avant

1. Déplacez le levier de desserrage rapide de la roue de la position bloquée ou complètement fermée à la position complètement ouverte.
2. Relevez la roue avant de quelques centimètres au-dessus du sol et tapez le haut de la roue avec la paume de la main pour retirer la roue de la fourche avant.

5. Gebrauch

5.1 Eignung und Allgemeines

WARNUNG! Bevor Sie Einstellungen am Kinderwagen vornehmen, stellen Sie sicher, dass er auf einer ebenen Fläche steht und dass die Bremse angezogen ist. Stellen Sie außerdem sicher, dass sich beim Einstellen kein Kind im Sitz befindet.

Altersempfehlungen

Empfohlene Verwendung	Alter
City-Modus	6 Monate bis 3 Jahre oder 17 kg Gewicht
Sport-Modus	9 Monate bis 3 Jahre oder 17 kg Gewicht

Wenn Sie den Kinderwagen beim Joggen oder im Gelände mitführen, achten Sie darauf, dass Sie den Abschnitt „5.5 Kinderwagen im Sport-Modus verwenden“ befolgen.

5. Operation

5.1 Suitability and general comments

WARNING! Before making any adjustments on the pushchair, ensure it is parked on an even surface and that the brake is engaged. Also ensure that when adjusting there is no child in the seat.

Age recommendations

Recommended Use	Age
City Mode	6 Months - 3 Years or 17 kg weight
Sport Mode	9 Months - 3 Years or 17 kg weight

When using the stroller for jogging or off-road, make sure to follow the section „5.5 Using stroller in sport mode“.

5. Utilisation

5.1 Adaptation et remarques générales

AVERTISSEMENT ! Avant d'effectuer des ajustements sur la poussette, veillez à ce qu'elle se trouve sur une surface plane et à ce que le frein soit serré. Assurez-vous également qu'aucun enfant n'est installé dans le siège lors de l'ajustement.

Recommandations d'âge

Utilisation recommandée	Age
Mode ville	6 mois - 3 ans ou 17 kg
Mode sport	9 mois - 3 ans ou 17 kg

Lorsque vous utilisez la poussette en mode jogging / hors route, suivez les instructions de la section „5.5 Utilisation de la poussette en mode sport“.

Beladungs- und Gewichtsgrenzen

WARNUNG! Geben Sie keine scharfkantigen Gegenstände in die Rückenlehentasche. Durch Anlehnen an scharfkantige Gegenstände in der Rückenlehentasche könnte Ihr Kind sich verletzen.

Für einen sicheren Betrieb des BOB Revolution® PRO Duallie® müssen die folgenden Gewichtsgrenzen für den Kinderwagen beachtet werden:

- Höchstgewicht pro Kind: 17 kg
- Höchstgewicht im Transportkorb: 4 kg
- Höchstgewicht pro Rückenlehentasche: 1 kg

5.2 Kinderwagen aufklappen

WARNUNG! Vergewissern Sie sich vor jedem Gebrauch, dass alle Verriegelungseinrichtungen eingerastet sind.

WARNUNG! Vergewissern Sie sich, dass Ihr Kind beim Aufklappen und Zusammenklappen des Wagens außer Reichweite ist, um Verletzungen zu vermeiden.

1. Den roten Gestellriegelungsgriff senkrecht nach oben ziehen. Die Reifen auf dem Boden halten, während der Schwenkarm des Kinderwagens beginnt, aufzuklappen.

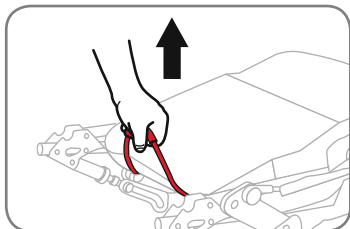
**Cargo and weight limits**

WARNING! Do not place sharp objects in the seat back pocket. Leaning against sharp objects in seat back pocket can result in injury to occupant.

In order to safely operate your BOB Revolution® PRO Duallie® it is important that you consider the following weight limits for the pushchair:

- Maximum occupant weight per child: 17 kg
- Maximum weight in the Low Boy cargo basket: 4 kg
- Maximum weight per seat back pocket: 1 kg

5.2 Unfolding the product

WARNING! Ensure that all the locking devices are engaged before use.

WARNING! To avoid injury ensure that your child is kept away when unfolding and folding this product.

1. Lift red frame release handle vertically. Keep tyres on ground as stroller swing arm begins to swing open.

Chargement et limites de poids

AVERTISSEMENT ! Ne placez pas d'objets acérés dans la poche de dossier. L'occupant pourrait se blesser s'il s'appuie contre des objets acérés dans la poche de dossier.

Afin d'utiliser votre poussette BOB Revolution® PRO Duallie® en toute sécurité, il est important d'observer les limitations de poids suivantes :

- poids maximal de chaque occupant : 17 kg
- poids maximal dans le panier bas : 4 kg
- poids maximal dans la poche de dossier : 1 kg

5.2 Dépliage du produit

AVERTISSEMENT ! Vérifiez que tous les dispositifs de verrouillage sont enclenchés avant l'utilisation.

AVERTISSEMENT ! Pour éviter les blessures, assurez-vous que votre enfant est à bonne distance lorsque vous pliez et dépliez ce produit

1. Soulevez la poignée rouge de déverrouillage du châssis à la verticale. Maintenez les pneus au sol lorsque le bras de basculement de la poussette commence à s'ouvrir.

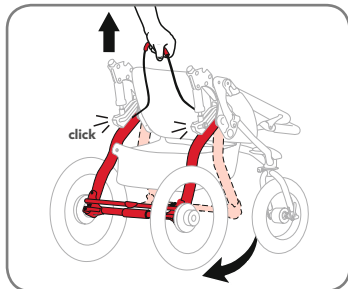

2. Der Schwenkarm des Kinderwagens klappt in eine offene und verriegelte Stellung.

2. Stroller swing arm will swing into an open and locked position.

2. Le bras de basculement de la poussette se place en position ouverte et verrouillée.

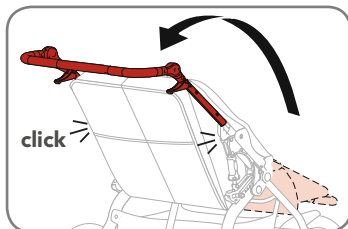

3. Den Schiebegriff nach oben und nach hinten in die verriegelte und aufrechte Stellung drücken.

3. Lift handlebar up and back into locked and upright position.

3. Soulevez le guidon vers le haut et l'arrière en position verrouillée et verticale.

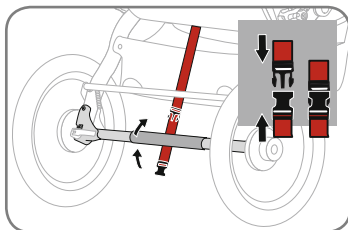

5.3 Befestigung des Haltegurtes

Führen Sie den Haltegurt um das Querrohr und sichern Sie diesen mit dem Schloss

5.3 Attach Seat Retention Strap

Loop seat retention strap around cross tube and secure with buckle.

5.3 Fixation de la sangle de retenue du siège

Faites passer la sangle de retenue du siège autour du tube transversal et fixez-la au moyen de la boucle.

WARNING! Führen Sie den Haltegurt nicht um oder über die Stange der Feststellbremse.

WARNING! Do not loop seat retention strap around or over brake bar.

AVERTISSEMENT ! Ne faites pas passer la sangle de retenue du siège autour ou au-dessus de la barre de frein.

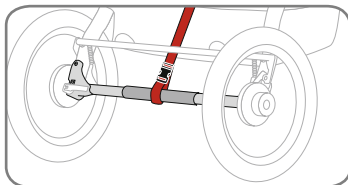

WARNING! Der Haltegurt muss korrekt befestigt sein, bevor der Kinderwagen beladen wird .

WARNING! Seat retention strap must be correctly attached before loading stroller.

AVERTISSEMENT ! Avant de charger la poussette, assurez-vous que la sangle de retenue du siège est correctement fixée.

5.4 Kinderwagen zusammenklappen

WARNUNG! Vergewissern Sie sich vor jedem Gebrauch, dass alle Verriegelungseinrichtungen eingerastet sind.

WARNUNG! Vergewissern Sie sich, dass Ihr Kind beim Aufklappen und Zusammenklappen des Wagens außer Reichweite ist, um Verletzungen zu vermeiden.

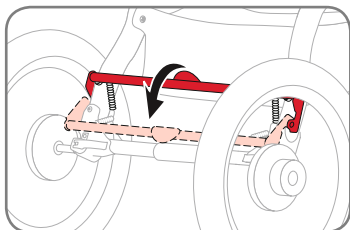

1. Feststellbremse in die verriegelte Stellung bringen, Kind aus dem Sitz heben und Inhalt aus Transportkorb und Taschen entfernen.

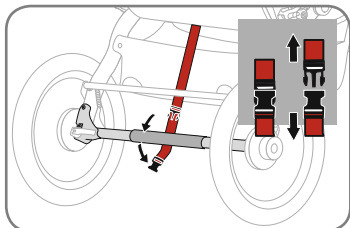

2. Öffnen Sie das Schloss am Haltegurt.

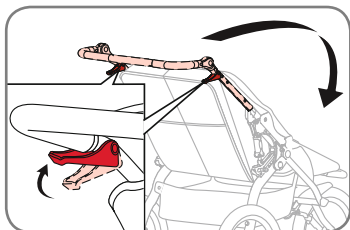

3. Beide Schiebegriff-Entriegelungshebel gleichzeitig drücken. Schiebegriff nach vorne auf den Sitz umlegen.

5.4 Folding the product

WARNING! Ensure that all the locking devices are engaged before use.

WARNING! To avoid injury ensure that your child is kept away when unfolding and folding this product.

1. Set parking brake in locked position, remove child from seat and remove contents from Low Boy cargo basket and pockets.

2. Open the buckle of the seat retention strap.

3. Squeeze both handlebar release levers simultaneously. Rotate handlebar forward onto seat.

5.4 Pliage du produit

AVERTISSEMENT ! Vérifiez que tous les dispositifs de verrouillage sont enclenchés avant l'utilisation.

AVERTISSEMENT ! Pour éviter les blessures, assurez-vous que votre enfant est à bonne distance lorsque vous pliez et dépliez ce produit

1. Placez le frein de stationnement en position verrouillée, retirez l'enfant du siège et videz le panier bas et les poches.

2. Ouvrez la boucle de la sangle de retenue du siège.

3. Appuyez sur les deux leviers de déverrouillage de guidon simultanément. Faites pivoter le guidon vers l'avant sur le siège.

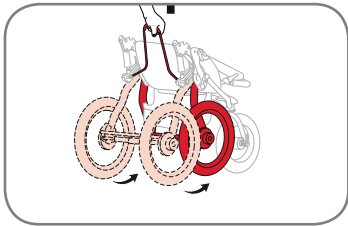

4. Den roten Gestellriegelungsgriff mit einem kurzen, schnellen Ruck nach oben ziehen. Die Reifen auf dem Boden halten, während der Kinderwagen zum Vorderrad hin zusammenklappt.

4. Using a short, quick tug, lift red frame release handle up. Keep tyres on ground as stroller collapses towards front wheel.

4. D'un geste court et rapide, soulevez la poignée de déverrouillage de châssis rouge. Maintenez les pneus au sol lorsque la poussette s'abaisse vers la roue avant.

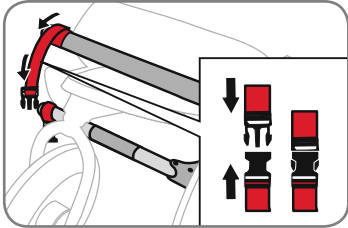

5. Den Kinderwagen flach zusammenlegen und mittels der Handgelenkschleufe in der zusammengeklappten Stellung sichern.

5. Lay stroller flat and use wrist strap buckle to secure stroller in folded position.

5. Couchez la poussette à plat et utilisez la boucle de la dragonne pour la bloquer en position pliée.

6. Vorderrad und Hinterräder abnehmen, um ihn noch kleiner zu machen. Siehe Abschnitt „4. Montage“.

6. Take off the front and rear wheels to make it even smaller. See section „4. Assembly“.

6. Retirez les roues avant et arrière pour réduire encore l'encombrement. Voir section „4. Montage“.

5.5 Kinderwagen im Sport-Modus verwenden

Bitte befolgen Sie in jedem Fall die folgenden Anweisungen, wenn Sie Ihren BOB Kinderwagen im City-/ Sport-Modus verwenden:

WARNUNG! Gehen Sie niemals mit dem Kinderwagen im City-Modus ins Gelände.

WARNUNG! Verwenden Sie niemals Zusatzvorrichtungen wie Babyschalen wenn Sie den Kinderwagen beim Laufen/Joggen oder im Gelände mitführen.

5.5 Using stroller in sport mode

Please make sure to follow the instructions below when using your BOB stroller in city/sport mode:

WARNING! Never go off-road with the stroller in city mode.

WARNING! Never use any attachments such as infant carriers when using the stroller for running/jogging or off-road.

5.5 Utilisation de la poussette en mode sport

Suivez les instructions ci-dessous lorsque vous utilisez votre poussette BOB en mode ville/sport :

AVERTISSEMENT ! N'allez jamais hors route avec la poussette en mode ville.

AVERTISSEMENT ! N'utilisez jamais d'accessoires tels qu'un lit d'auto lorsque vous utilisez la poussette pour le jogging ou hors route.

DE

Gebrauchsanleitung

WARNUNG! Das Verwenden des Kinderwagens im Sport-Modus kann für Kinder unter 9 Monaten eine schwerwiegende Gesundheitsgefährdung bedeuten und kann ihre körperliche Entwicklung beeinträchtigen.

WARNUNG! Wenn Sie den Kinderwagen beim Laufen/ Joggen oder im Gelände mitführen möchten, bringen Sie dessen Sitz vorher immer in die ganz aufrechte Stellung. Die Standfestigkeit nimmt ab und es besteht Verletzungsgefahr, wenn Sie mit dem Kinderwagen laufen/ joggen oder ins Gelände gehen, während dessen Sitz sich in einer zurückgelehnten Stellung befindet.

City- oder Sport-Modus wählen

Im "Sport-Modus" ist die Vorderradgabel arretiert und lässt sich die Vorderradgabel/das Vorderrad nicht nach links oder rechts schwenken wie im "City-Modus".

City-Modus

Schwenkknopf nach oben und nach links bewegen. Die Gabel ist nun um 360 Grad schwenkbar.

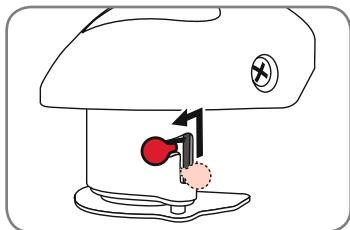

GB

User instructions

WARNING! Using the stroller in sport mode for children under 9 months of age can be a serious health hazard and may impact their physical development.

WARNING! Always go running/jogging or off-road with the stroller seat in the fully upright position. Going running/jogging or off-road with the seat in reclined positions may result in a loss of stability and injury.

Choose city or sport mode

If front fork is in "sport mode" it will be locked and the front fork/wheel will not swivel left or right as it does in "city mode"

City mode

Slide swivel knob up and to the left. Fork will now rotate 360 degrees.

FR

Mode d'emploi

AVERTISSEMENT ! L'utilisation de la poussette en mode sport avec des enfants de moins de 9 mois peut créer un risque grave pour leur santé et avoir une influence sur leur développement physique.

AVERTISSEMENT ! Pour courir et aller hors route, placez toujours le siège de la poussette en position verticale. Circuler hors route avec le siège de la poussette en position inclinée peut entraîner une perte de stabilité et des blessures.

Sélection du mode ville ou sport

Si la fourche avant est en « mode sport », elle sera bloquée et la fourche/roue avant ne pivotera pas à gauche ou à droite comme c'est le cas en « mode ville ».

Mode ville

Faites glisser le pivot vers le haut et vers la gauche. La fourche pourra alors tourner sur 360 degrés.

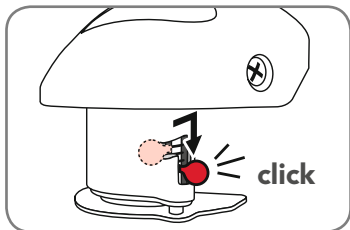

Sport-Modus

Schwenknopf nach rechts bewegen. Der Knopf fällt in seine untere Stellung. Die Gabel/das Rad drehen, bis sie bzw. es in der nach vorn gerichteten Stellung einrastet.

Sport mode

Slide swivel knob to the right. Knob will slide into downward position. Rotate fork/wheel until it clicks into forward position.

Mode sport

Faites glisser le bouton de pivot vers la droite. Le bouton glisse alors en position basse. Faites pivoter la fourche/roue jusqu'à ce qu'elle s'enclenche en position avant.

5.6 Stoßdämpfereinstellung auswählen

Kind aus dem Sitz heben, Stoßdämpferentriegelungsknopf niederdrücken und gleichzeitig in die gewünschte Stellung schieben. Der Knopf rastet ein, sobald er richtig positioniert ist.

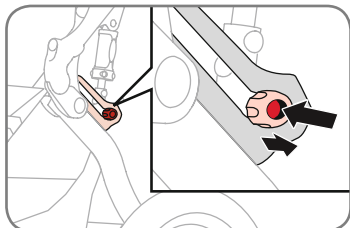

5.6 Select shock setting

Remove child from seat, depress shock release knob and simultaneously slide knob into desired position. Knob will snap into place when in correct position.

5.6 Sélection du réglage des amortisseurs

Retirez l'enfant du siège et enfoncez le bouton de déverrouillage de l'amortisseur tout en le plaçant dans la position souhaitée. Le bouton s'enclenche une fois dans la position correcte.

Den Vorgang auf der gegenüberliegenden Seite wiederholen.

Repeat on opposite side.

Répétez l'opération du côté opposé.

HINWEIS: Bei jedem Zusammenklappen des Kinderwagens stellen die Kinderwagen-Stoßdämpfer sich selbsttätig in die weichere Stellung zurück.

NOTE: Every time stroller is folded, stroller shocks default softer position.

REMARQUE : À chaque fois que la poussette est pliée, les amortisseurs reviennent par défaut en position plus molle.

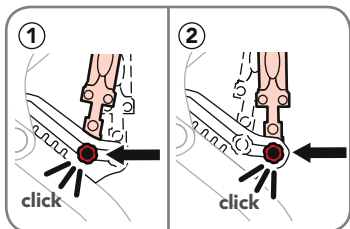

Stellung ①: Weicher

Stellung ②: Härter

Position ①: Softer

Position ②: Harder

Position ①: Plus molle

Position ②: Plus dure

5.7 Handbremse verwenden

Das Handbremssystem kann zum Abbremsen oder Anhalten des Kinderwagens verwendet werden. Das Handbremssystem ist keine Feststellbremse.

5.7 Using the hand brake

The hand brake system may be used to help slow or stop a stroller. The hand brake system is not a parking brake.

5.7 Utilisation du frein à main

Le système de frein à main peut être utilisé pour vous aider à ralentir ou à arrêter la poussette. Le système de frein à main n'est pas un frein de stationnement.

Das Handbremssystem ist mit zwei Stellschrauben ausgestattet. Wenn Sie mit der Verwendung der Stellschrauben Schwierigkeiten haben, wenden Sie sich bitte an den Britax Kundendienst oder an Ihren Händler.

①: Handbremshebel

②: Trommelbremse

Einwandfreie Funktion feststellen

Damit das Handbremssystem richtig funktioniert, ist es unerlässlich, dass es richtig eingestellt ist. Bei richtig eingestelltem Bremssystem sollten die Räder sich frei drehen, wenn der Bremshebel nicht angezogen ist. Um festzustellen, ob das Bremssystem einwandfrei funktioniert, kontrollieren Sie, ob bei angezogenem Bremshebel die richtige Bremskraft angelegt wird und ob die Bremskraft zwischen rechtem und linkem Hinterrad ausgeglichen ist.

5.7.1 Bremskraft einstellen

Wenn beim Heranziehen des Bremshebels an den Schiebegriff nicht die richtige Bremskraft angelegt wird, muss der Bremszug gespannt werden. Zum **Spannen** des Bremszugs die Sicherungsmutter lösen und die Stellschraube entgegen dem Uhrzeigersinn drehen. Die Stellschraube durch Festziehen der Sicherungsmutter gegen das Bremshebel-Gehäuse in der neuen Position sichern.

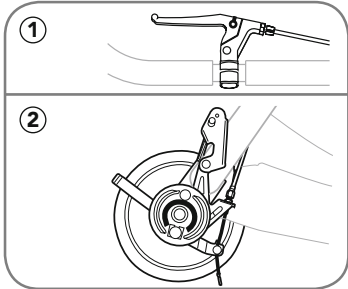
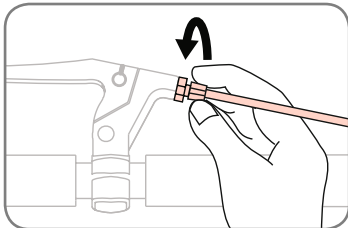

The hand brake system is equipped with two barrel adjusters. If you are not familiar with how to use the barrel adjusters, please contact Britax customer service or visit your local dealer for assistance.

①: Hand brake lever

②: Drum brake assembly

Establish Correct Function

For the hand brake system to work correctly, it is critical that it be adjusted properly. With the braking system properly adjusted, the wheels should freely rotate when the brake lever is not engaged. To establish if the braking system is functioning correctly, check if proper brake force is applied when the brake lever is pulled and see if the brake force is balanced (evenly applied), between both the right and left rear wheels.

5.7.1 Adjust Brake Force

If correct brake force is not applied when the brake lever is pulled to the handle bar, then the brake cable will need to be tightened. To **tighten** the cable, loosen the lock ring and turn the barrel adjuster in a counter clockwise direction. Secure the barrel adjuster in the new position by tightening the lock ring against the brake lever body.

Le système de frein à main est équipé de deux barilletts de réglage. Si vous ne savez pas bien utiliser les barilletts de réglage, veuillez contacter le service clientèle de Britax ou vous rendre chez votre revendeur local pour obtenir de l'assistance.

① : Levier de frein à main

② : Frein à tambour

Vérification du bon fonctionnement

Pour fonctionner correctement, il est essentiel que le frein à main soit correctement réglé. Lorsque le système de freinage est correctement réglé, les roues doivent tourner librement lorsque le levier de frein n'est pas serré. Pour vérifier le bon fonctionnement du système de freinage, confirmez que la force de freinage est suffisante lorsque le levier de frein est tiré et que la force de freinage est équilibrée entre les roues arrière droite et gauche.

5.7.1 Réglage de la force de freinage

Si la force de freinage n'est pas suffisante lorsque le levier de frein est tiré vers le guidon, vous devez tendre le câble de frein. Pour **tendre** le câble, desserrez l'anneau de verrouillage et tournez le barillet de réglage dans le sens anti-horaire. Bloquez le barillet de réglage dans la nouvelle position en serrant l'anneau de verrouillage contre le corps du levier de frein.

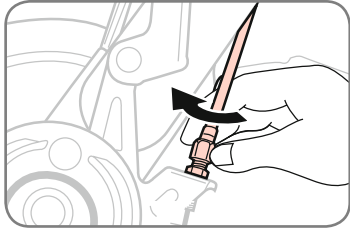

Wenn die Hinterräder sich nicht frei drehen, während der Bremshebel sich in der gelösten Stellung befindet, ist die Bremskraft zu stark und der Bremszug muss gelockert werden. Zum **Lockern** des Bremszugs die Sicherungsmutter lösen und die Stellschraube im Uhrzeigersinn drehen. Die Stellschraube durch Festziehen der Sicherungsmutter gegen den Bremsträger der Trommelbremse sichern.

Mit diesen Einstellarbeiten fortfahren, bis die richtige Bremskraft an einem der Hinterräder hergestellt ist und das Bremsen einwandfrei funktioniert.

5.7.2 Bremskraft ausgleichen

Bevor Sie mit diesem Schritt beginnen, stellen Sie sicher, dass die Bremskraft richtig eingestellt wurde, wie unter „5.7.1 Bremskraft einstellen“ beschrieben.

Identifizieren Sie das Rad, das nicht die richtige Bremskraft aufweist. Spannen Sie den Bremszug, bis die Bremskraft gleich der Bremskraft des gegenüberliegenden Rades ist.

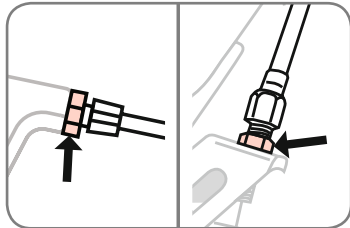

HINWEIS: An allen Einstellschrauben befinden sich Sicherungsmuttern, um diese daran zu hindern, ihre Stellung zu ändern. Vergewissern Sie sich stets, dass die Sicherungsmuttern ausreichend festgezogen sind.

If the rear wheels do not spin freely when the brake lever is in the released position, then there is too much brake force and the brake cable will need to be loosened. To **loosen** the cable, loosen lock ring and turn the barrel adjuster in a clockwise direction. Secure the barrel adjuster by tightening the lock ring against the brake backplate of the drum brake.

Continue these adjustments until proper braking force is established on one of the rear wheels and is functioning correctly.

5.7.2 Balance Brake Force

Before addressing this step, ensure that the brake force has been properly adjusted as described under „5.7.1 Adjust Brake Force“.

Identify the wheel that does not have proper brake force. Tighten the brake cable (as in step one), until the brake force is equal to that of the opposite wheel.

NOTE: There are lock rings on all adjusting screws to stop them from changing their position. Always make sure the lock rings are tightly fastened.

Si les roues arrière ne tournent pas librement lorsque le levier de frein est relâché, c'est que la force de freinage est excessive et il faut détendre le câble de frein. Pour **détendre** le câble, desserrez l'anneau de verrouillage et tournez le barillet de réglage dans le sens horaire. Bloquez le barillet de réglage en serrant l'anneau de verrouillage contre le support du frein à tambour.

Poursuivre ces réglages jusqu'à ce que la force de freinage appropriée soit obtenue sur une des roues arrière et que le frein fonctionne correctement.

5.7.2 Équilibrage de la force de freinage

Avant de commencer, assurez-vous que la force de freinage a été réglée comme indiqué dans „5.7.1 Réglage de la force de freinage“.

Identifiez la roue dont la force de freinage est insuffisante. Tendez le câble de frein (comme indiqué à l'étape une) jusqu'à ce que la force de freinage soit identique à celle de la roue opposée.

REMARQUE : Toutes les vis de réglage ont un anneau de verrouillage pour empêcher un changement de position. Assurez-vous toujours que les anneaux de verrouillage sont correctement serrés.

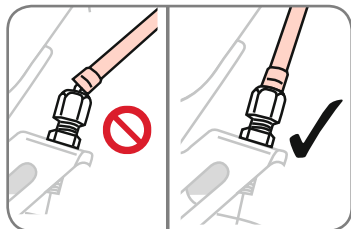

HINWEIS: Achten Sie darauf, dass alle Bremszüge und deren Nippelenden richtig durch das entsprechende Loch der Stellschrauben geführt sind.

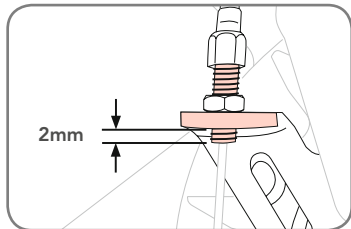

WARNUNG! Die Einstellschrauben dürfen nicht ganz aus dem Bremsträger herausgeschraubt werden. Achten Sie darauf, dass sie durch den Bremsträger hindurchgehen und auf der anderen Seite mindestens 2 mm herausstehen. Andernfalls besteht die Gefahr, dass die Schraube abscherf, woraufhin möglicherweise die Bremskraft wegfällt, was zu einem Unfall mit schweren bis tödlichen Verletzungen führen könnte.

5.8 Feststellbremse verwenden

WARNUNG! Die Feststellbremse ist nicht als Betriebsbremse ausgelegt. Die Bremse sollte nicht zum Abbremsen oder Anhalten des Kinderwagens benutzt werden, weil der Kinderwagen

NOTE: Ensure that all brake cables and their housing nipple cable ends are properly located in the relevant hole of the barrel adjusters.

WARNING! Adjusting screws must not be fully unscrewed from the brake backplate. Ensure that they extend through the backplate with at least 2 mm protruding on the opposite side. If not the case, there is a risk that the screw will shear with potential loss of braking force resulting in an accident causing serious injury or death.

5.8 Using parking brake

WARNING! The parking brake is not designed as a stopping brake. The brake should not be used to slow or stop the stroller because doing so could cause the stroller to stop abruptly,

REMARQUE : Assurez-vous que tous les câbles de frein et leurs gaines sont correctement placés dans le trou approprié des barilletts de réglage.

AVERTISSEMENT ! Les vis de réglage ne doivent pas être entièrement dévissées du support de frein. Veillez à ce qu'elles dépassent d'au moins 2 mm de l'autre côté du support de frein. Si ce n'est pas le cas, la vis risque de se cisailier. La perte de force de freinage résultante peut entraîner un accident et des blessures graves voire mortelles.

5.8 Utilisation du frein de stationnement

AVERTISSEMENT ! Le frein de stationnement n'est pas conçu comme un frein d'arrêt. Le frein ne doit pas être utilisé pour ralentir ou arrêter la poussette car cela pourrait

dabei abrupt zum Stillstand kommen könnte, wodurch Sie die Kontrolle über den Wagen verlieren könnten.

WARNUNG! Stellen Sie den Kinderwagen niemals auf geneigten Flächen ab. Die Feststellbremse ist dafür ausgelegt, den Kinderwagen **nur** auf waagerechten Flächen abzustellen. Wenn Sie den Kinderwagen auf einer geneigten Fläche abstellen, kann er umkippen oder wegrollen.

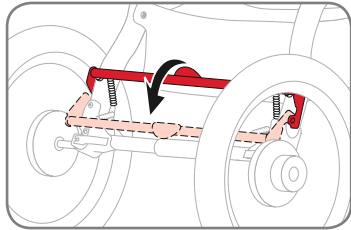

Zum Anziehen der Feststellbremse drücken Sie, mit Ihrem Fuß auf das rote Pedal, den Bremsbügel nach unten in die verriegelte Stellung, wobei Sie darauf achten, dass der Verriegelungstift ganz in die Verriegelungsscheibe einrastet.

Um sicherzustellen, dass die Bremse richtig angezogen ist, versuchen Sie nach Anziehen der Bremse, den Kinderwagen vor- und zurückzurollen. Wenn der Kinderwagen sich nicht rollen lässt, ist die Bremse richtig angezogen.

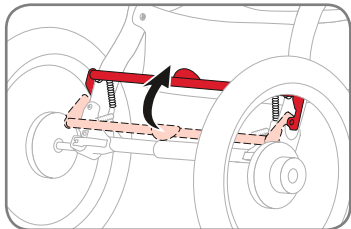

Zum Lösen der Feststellbremse heben Sie das rote Pedal mit Ihrem Fuß an, bis der Bremsbügel in die ganz gelöste Stellung hochschnellt.

resulting in loss of control.

WARNING! Do not park on inclines. The parking brake is intended to park the stroller on flat surfaces only. Parking on inclines may result in tip over or runaway stroller.

To set the parking brake, press the brake bar down into the locked position with your foot on the red foot pedal – making sure the locking pin fully engages the locking disk.

To ensure the brake is set properly, attempt to roll the stroller fore and aft after setting the brake. If the stroller will not roll, the brake is set properly.

To release the parking brake, lift up on the red foot pedal with your foot until the brake bar springs up into the fully unlocked position.

entraîner un arrêt soudain de la poussette et une perte de contrôle.

AVERTISSEMENT ! Ne stationnez pas la poussette dans une pente. Le frein de stationnement est prévu pour ranger la poussette sur des surfaces planes uniquement. Un stationnement en pente peut résulter en un basculement ou un emballement de la poussette.

Pour serrer le frein de stationnement, poussez la barre de frein vers le bas en position verrouillée avec votre pied sur la pédale rouge, en vous assurant que la tige de verrouillage s'engage complètement dans le disque de verrouillage.

Pour confirmer que le frein est correctement réglé, essayez de faire rouler la poussette vers l'avant et l'arrière après avoir réglé le frein. Si la poussette ne roule pas, le frein est correctement réglé.

Pour desserrer le frein de stationnement, soulevez la pédale rouge avec votre pied jusqu'à ce que la barre de frein passe en position complètement déverrouillée.

DE

Gebrauchsanleitung

5.9 Schiebegriff einstellen

Die beiden Entriegelungstasten auf der Innenseite des Schiebegriffs niederdrücken und gedrückt halten und gleichzeitig den Griff in eine der sieben verschiedenen Stellungen anheben oder absenken.

5.10 Reifendruck kontrollieren

WARNUNG! Verwenden Sie den Wagen niemals mit zu niedrigem Reifendruck oder mit platten Reifen, da Sie dann die Kontrolle über den Wagen verlieren könnten.

WARNUNG! Das Aufpumpen der Reifen über den in die Reifen geprägten maximalen Reifendruck hinaus kann Felge und/oder Reifen beschädigen, wodurch Sie die Kontrolle über den Wagen verlieren könnten und Verletzungsgefahr bestünde.

Kunststoffräder sind für einen maximalen Reifendruck von 2 bar (30 psi) ausgelegt. Der maximale Reifendruck ist beim Ventilschaft in das Rad geprägt.

GB

User instructions

5.9 Adjust handle

Depress and hold the two release buttons on the inside of the handle assembly while raising or lowering the handle to one of the seven individual positions.

5.10 Check tyre pressure

WARNING! Never use with low tyre pressure or deflated tyres as this could result in loss of control.

WARNING! Inflating tyres above the maximum inflation pressure embossed on the tyre can damage rim and or tyre resulting in loss of control and injury.

Plastic wheels are rated to a maximum tyre inflation pressure of 2 bar (30 psi). The maximum inflation pressure is embossed on the wheel next to the valve stem.

FR

Mode d'emploi

5.9 Réglage de la poignée

Enfoncez et maintenez enfoncés les deux boutons de déverrouillage à l'intérieur de la poignée tout en relevant ou abaissant la poignée sur une des sept positions de réglage.

5.10 Vérification de la pression des pneus

AVERTISSEMENT ! N'utilisez jamais la poussette avec des pneus sous-gonflés ou à plat. Ceci pourrait entraîner une perte de contrôle.

AVERTISSEMENT ! Un gonflage au-dessus de la pression maximale indiquée sur le pneu peut endommager la jante ou le pneu, entraînant une perte de contrôle et des blessures.

La pression de gonflage maximale des roues en plastique est de 2 bars (30 psi). La pression maximale de gonflage est visible sur la roue près de la valve.

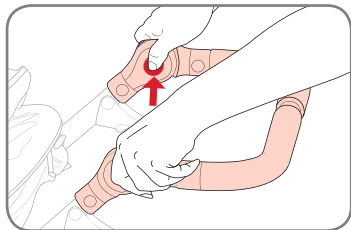

5.11 Spurhaltung einstellen

WARNUNG! Unternehmen Sie keine Rollversuche, solange sich ein Kind im Kinderwagen befindet.

Wenn der Kinderwagen nach links oder rechts zieht, während das Vorderrad im Sport-Modus ist und der Kinderwagen sich auf waagerechtem Boden befindet, stellen Sie die Spurhaltung ein wie in den folgenden Schritten beschrieben:

1. Inhalt aus Transportkorb und Taschen entfernen.
2. Reifendruck kontrollieren
3. Kinderwagen auf Sport-Modus einstellen. Siehe Abschnitt „5.5 Kinderwagen im Sport- Modus verwenden“.
4. Kinderwagen auf ein etwa 5 Meter langes Stück waagerechten Boden stellen.
5. Kinderwagen so ausrichten, dass die Hinterradachsen senkrecht zu einer Geraden liegen.
6. Kinderwagen geradeaus nach vorn abstoßen und loslassen, um zu sehen, ob der Kinderwagen nach rechts oder links ausbricht. Abstoßversuch mehrmals wiederholen. Wenn der Kinderwagen beständig nach rechts oder links zieht, mit „5.12 Spurhaltung feinabstimmen“.

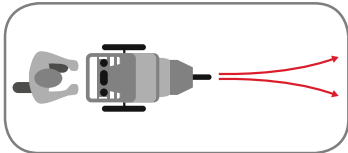
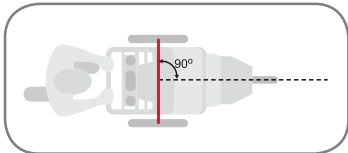
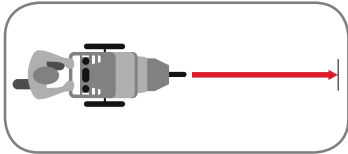

5.11 Adjust Tracking

WARNING! Do not roll test with a child or any occupant in the stroller.

If stroller pulls left or right when the front wheel is in sports mode and stroller is on flat terrain, adjust tracking as outlined in the following steps:

1. Remove contents from Low Boy cargo basket and pockets.
2. Check tyre pressure
3. Set stroller to sports mode. See section „5.5 Using stroller in sport mode“.
4. Place stroller on a stretch of level ground about 5 meters long.
5. Align stroller so rear wheel axles are perpendicular to a straight line.
6. Push stroller straight forward and release to see if stroller veers right or left. Repeat push test several times. If stroller consistently pulls to left or right, proceed to „5.12 Fine tune tracking“.

5.11 Réglage de la stabilité de la trajectoire

AVERTISSEMENT ! N'effectuez pas d'essai de roulement lorsqu'un enfant est présent dans la poussette.

Si la poussette tire vers la gauche ou la droite lorsque la roue avant est en mode sport et que la poussette est sur un terrain plat, réglez la stabilité de la trajectoire comme indiqué ci-après :

1. Retirez le contenu du panier bas et des poches.
2. Vérifiez la pression des pneus.
3. Placez la poussette en mode sport. Voir section „5.5 Utilisation de la poussette en mode sport“.
4. Placez la poussette sur une surface plane d'au moins 5 mètres de long.
5. Disposez la poussette de sorte que les axes de roue arrière soient perpendiculaires à une ligne droite.
6. Poussez la poussette vers l'avant et lâchez-la pour déterminer si la poussette tire vers la droite ou la gauche. Répétez l'essai de poussée plusieurs fois. Si la poussette tire systématiquement vers la gauche ou la droite, allez à „5.12 Réglage fin de la stabilité de trajectoire“.

DE

Gebrauchsanleitung

5.12 Spurhaltung feinabstimmen

Wenn Ihr Kinderwagen nach links zieht, drehen Sie den Spurhaltungsknopf um bis zu eine halbe Umdrehung entgegen dem Uhrzeigersinn.

Wenn Ihr Kinderwagen nach rechts zieht, drehen Sie den Spurhaltungsknopf um bis zu eine halbe Umdrehung im Uhrzeigersinn.

5.13 Kind im Sitz sichern

WARNUNG! Verwenden Sie stets richtig angelegtes und eingestelltes Gurtzeug.

WARNUNG! Stellen Sie das Gurtzeug jedesmal neu ein, wenn Sie die Sitzposition Ihres Kindes verändert haben.

GB

User instructions

5.12 Fine tune tracking

If your stroller pulls left, turn tracking knob counter clockwise up to one half turn.

If your stroller pulls right, turn tracking knob clockwise up to one half turn.

5.13 Secure Child in Seat

WARNING! Always use a correctly fitted and adjusted harness.

WARNING! Always re-adjust the harness when changing the seating position of your child.

FR

Mode d'emploi

5.12 Réglage fin de la stabilité de trajectoire

Si votre poussette tire vers la gauche, tournez le bouton de réglage de trajectoire jusqu'à un demi-tour dans le sens anti-horaire.

Si votre poussette tire vers la droite, tournez le bouton de réglage de trajectoire jusqu'à un demi-tour dans le sens horaire.

5.13 Sanglage de l'enfant dans le siège

AVERTISSEMENT ! Utilisez toujours un harnais correctement installé et ajusté.

AVERTISSEMENT ! Réajustez toujours le harnais lorsque vous modifiez la position d'assise de votre enfant.

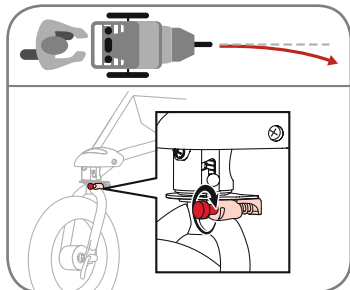
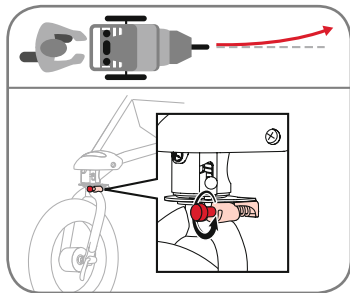

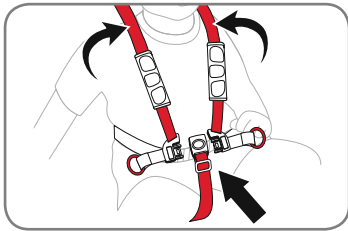

1. Feststellbremsbügel nach unten in die verriegelte Stellung umlegen und Kind in den Sitz setzen.
2. Einen Schultergurt über jede Schulter legen. Schrittgurt zwischen den Beinen hindurchführen.

1. Rotate parking brake bar down into locked position and place child in seat.
2. Slip one shoulder strap over each shoulder. Position crotch strap between legs.

1. Faites pivoter la barre de frein de stationnement vers le bas en position verrouillée et placez l'enfant dans le siège.
2. Glissez une bretelle sur chaque épaule. Placez la sangle d'entrejambe entre les jambes.

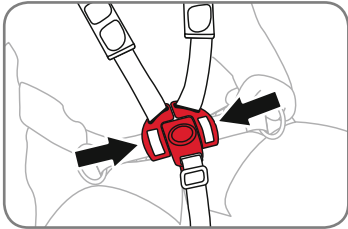

3. Die beiden Schultergurt-Schlössungen in das Schrittgurtschloss einführen.

3. Insert both shoulder strap buckles into crotch strap buckle.

3. Insérez les deux boucles de bretelle dans la boucle de sangle d'entrejambe.

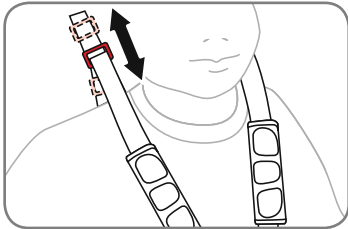

4. Schultergurthöhe so einstellen, dass der Gurt knapp über der Schulter des Kindes verläuft.

4. Adjust height of shoulder strap to fit just above child shoulder height.

4. Réglez la hauteur de bretelle de sorte qu'elle passe juste au-dessus de l'épaule de l'enfant.

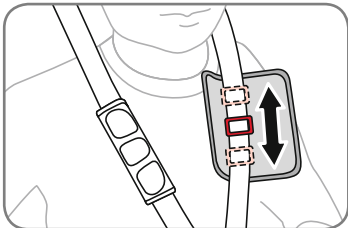

5. Klettverschlüsse der Schulterpolster öffnen. Zum Verstellen der Gurte jeweils die Schnalle nach oben oder nach unten verschieben. Das Gurtzeug soll gut sitzen und bequem sein.

5. Open Velcro pads. Slide buckle up or down to adjust straps. Seat harness should fit snug and be comfortable.

5. Ouvrez les bandes Velcro des patins d'épaule. Faites glisser la boucle vers le haut ou le bas pour ajuster les sangles. Le harnais du siège doit être confortablement près du corps.

DE

Gebrauchsanleitung

6. Beckengurte so einstellen, dass sie gut sitzen und bequem sind.

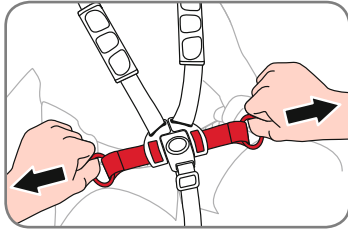

5.14 Sitz verstellen

WARNUNG! Ziehen Sie die Feststellbremse an, bevor Sie den Sitz verstellen.

WARNUNG! Halten Sie die Rückenlehne sicher fest, während Sie den Kinderwagensitz verstellen.

WARNUNG! Bei ganz zurückgelehntem Sitz droht der Wagen nach hinten umzukippen.

WARNUNG! Wenn Sie den Kinderwagen beim Laufen/Joggen oder im Gelände mitführen möchten, bringen Sie dessen Sitz vorher immer in die ganz aufrechte Stellung. Die Standfestigkeit nimmt ab und es besteht Verletzungsgefahr, wenn Sie mit dem Kinderwagen laufen/joggen oder ins Gelände gehen, während der Kinderwagen Sitz sich in einer zurückgelehnten Stellung befindet.

GB

User instructions

6. Adjust lap straps to fit snug and be comfortable.

5.14 Recline Seat

WARNING! Set parking brake before making any seat adjustments.

WARNING! Hold the backrest securely while you adjust the stroller seat.

WARNING! When seat is fully reclined, backward tip over is more likely.

WARNING! Always go running/jogging or off-road with the stroller seat in the fully upright position. Going running/jogging or off-road with the seat in reclined positions may result in a loss of stability and injury.

FR

Mode d'emploi

6. Ajustez les sangles ventrales de manière confortable.

5.14 Réglage de l'inclinaison du siège

AVERTISSEMENT ! Serrez le frein de stationnement avant d'effectuer des réglages du siège.

AVERTISSEMENT ! Maintenez le dossier en toute sécurité lorsque vous ajustez le siège de la poussette.

AVERTISSEMENT ! Lorsque le siège est complètement incliné, la poussette est plus susceptible de basculer vers l'arrière.

AVERTISSEMENT ! Pour courir et aller hors route, placez toujours le siège de la poussette en position verticale. Circuler hors route avec le siège de la poussette en position inclinée peut entraîner une perte de stabilité et des blessures.

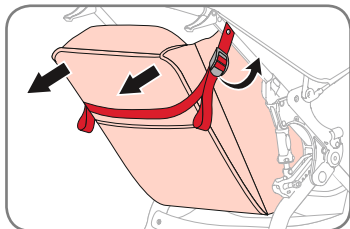

Sitz zurücklehnen

1. Zum Lockern der Sitzlehngurte die Gurtverstellungsschnalle anheben.
2. Den Vorgang auf der gegenüberliegenden Seite wiederholen.

Sitz wieder in aufrechte Stellung bringen

1. Zum Hochstellen des Sitzes mit einer Hand die Sitzlehne anheben und mit der anderen Hand das Ende des Sitzlehngurts nach unten ziehen.
2. Den Vorgang auf der gegenüberliegenden Seite wiederholen.

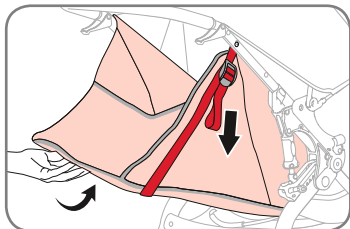

5.15 Spannband

Mithilfe des Spannbandes wird der mittlere Bereich zwischen den Sitzen stabilisiert, sowie die Position der Sonnenverdecke reguliert. Das Spannband ist werkseitig voreingestellt und kann wenn nötig nachgezogen werden. Ziehen Sie das Spannband an, um zu verhindern, dass die Sitze aneinanderstossen.

5.16 Handgelenkschlaufe anlegen

Die Handgelenkschlaufe hat den Zweck, den Kinderwagen am Wegrollen zu hindern, falls der Griff Ihnen einmal entgleiten sollte. Achten Sie beim Verwenden des Kinderwagens darauf, dass die Schlaufe sicher um Ihr Handgelenk befestigt ist.

Recline seat

1. Pull up on seat recline buckle to loosen recline straps.
2. Repeat on opposite side.

Return to upright position

1. To raise seat, lift seat back with one hand and pull recline strap down with other hand.
2. Repeat on opposite side.

5.15 Tension strap

Centre Tension Strap provides support for the centre of the seats and positions the Centre Mount for the canopies. It comes pre-adjusted from the factory; however it can also be tightened if necessary. Tighten this strap to keep the seats from leaning toward each other.

5.16 Attach wrist strap

The wrist strap is designed to help prevent the stroller from rolling away should you lose your grip on the stroller. When using the stroller, make sure the strap is securely looped over your wrist.

Inclinaison du siège

1. Tirez la boucle d'inclinaison du siège pour desserrer les sangles d'inclinaison.
2. Répétez l'opération du côté opposé.

Retour à la position verticale

1. Pour relever le siège, soulevez le dossier avec une main et tirez la sangle d'inclinaison vers le bas avec l'autre main.
2. Répétez l'opération du côté opposé.

5.15 Sangle de serrage

La sangle de serrage centrale assure le soutien du centre des sièges et positionne le support central pour les auvents. Elle est fournie pré-réglée en usine, mais elle peut être tendue si nécessaire. Tendez cette sangle pour empêcher que les sièges ne penchent l'un vers l'autre.

5.16 Fixation de la dragonne

La dragonne est conçue pour empêcher la poussette de s'éloigner si vous lâchez la poussette. Lorsque vous utilisez la poussette, assurez-vous que la dragonne est solidement enroulée autour de votre poignet.

DE

Gebrauchsanleitung

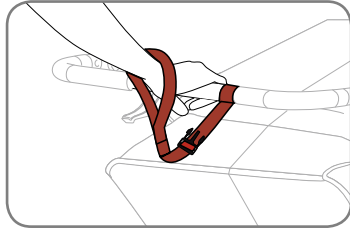

WARNUNG! Benutzen Sie stets die Handgelenkschleife, damit der Kinderwagen sich nicht von Ihnen entfernen kann.

Legen Sie die Schlaufe fest um Ihr Handgelenk.

5.17 Zubehöradapter

Dieser BOB Kinderwagen ist mit einem Zubehöradapter ausgestattet, der ein müheloses Befestigen von BOB Kinderwagenzubehör ermöglicht. Siehe Abschnitt „7. Kinderwagenzubehör“ dieser Gebrauchsanleitung – dort ist das gesamte erhältliche Zubehör aufgeführt.

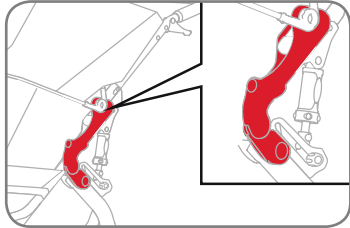

GB

User instructions

WARNING! Always use wrist strap to prevent being separated from stroller.

Slip loop of strap securely onto wrist.

5.17 Accessory adapter

This BOB stroller is equipped with an accessory adapter providing easy attachment for BOB stroller accessories. Attaching BOB accessories is simple and easy with this push button, lock and release design. See „7. Stroller Accessories“ section of this manual for information on all available accessories.

FR

Mode d'emploi

AVERTISSEMENT ! Utilisez toujours la dragonne pour éviter d'être séparé de la poussette.

Placez la boucle de la dragonne autour de votre poignet.

5.17 Adaptateur d'accessoires

Cette poussette BOB est équipée d'un adaptateur d'accessoires qui permet de fixer facilement les accessoires de poussette BOB. La fixation des accessoires BOB est facilitée par ce système de bouton-poussoir, verrouillage et déverrouillage. Voir „7. Accessoires de la poussette“ la section de ce manuel pour plus d'informations sur tous les accessoires disponibles.

5.18 Regen- oder Sonnenschutz anbringen

Regen- und Sonnenschutz sind als Zubehör erhältlich und nicht im Lieferumfang enthalten.

WARNUNG! Bei Verwendung des Regen- oder Sonnenschutzes muss die rückseitige Klappe so angeordnet sein, dass die Luftzirkulation zum Kind gewährleistet ist.

1. An den Sitzlehnenurgen ziehen, um den Sitz wieder in die aufrechte Stellung zu bringen.

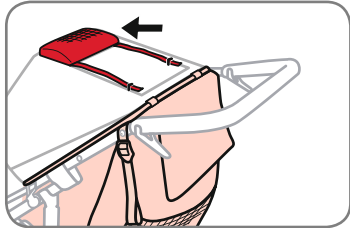
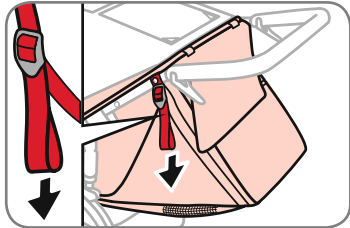

2. Fensterabdeckung in der Tasche verstauen, um die Verdeckgurte freizulegen.

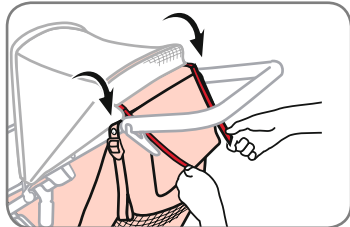

3. Verdeckgurte zu den Klettverschluss-Streifen an der Rückseite des Verdecks ziehen und daran befestigen.

5.18 Attaching the weather or sun shield

Weather or sun shields are available as accessories and not included in your box.

WARNING! When using the weather or sun shield, rear flap must be positioned accordingly to ensure proper air flow to child.

1. Pull seat recline straps to raise seat back into upright position.

2. Stow window cover in pocket to expose canopy straps.

3. Pull canopy straps and secure to Velcro strips on back of canopy.

5.18 Fixation de l'écran de protection météo/solaire

L'écran de protection météo/solaire est disponible en accessoire et n'est pas inclus dans la livraison.

AVERTISSEMENT ! Lors de l'utilisation de l'écran de protection météo/solaire, le rabat arrière doit être positionné de manière à assurer un flux d'air suffisant vers l'enfant.

1. Tirez les sangles d'inclinaison du siège pour remettre le siège en position verticale.

2. Rangez la couverture de fenêtre dans la poche pour accéder aux sangles d'auvent.

3. Tirez les sangles d'auvent et fixez-les aux bandes Velcro au dos de l'auvent.

DE

Gebrauchsanleitung

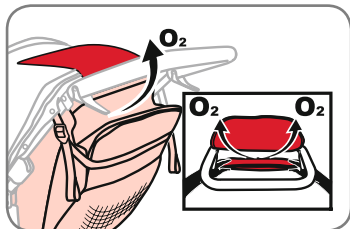

4. Verdeckklappe nach oben und über das Verdeck umlegen und mittels der Klettverschluss-Streifen befestigen. Die Öffnung an der Kinderwagen-Rückseite kontrollieren, um sicherzustellen, dass der Zwischenraum zwischen dem oberen Ende der Rückenlehne und dem Verdeck unversperrt ist.

5. Nach Anbringen des Regen- oder Sonnenschutzes kontrollieren, ob die Belüftungslöcher am Regenschutz auf den Zwischenraum über der Rückenlehne ausgerichtet sind und alle anderen Belüftungslöcher unversperrt sind.

GB

User instructions

4. Fold canopy flap up and over canopy, connecting Velcro strips. Inspect opening at back of stroller to make sure space between top of seat back and canopy is unobstructed.

5. After installing the weather or sun shield, confirm vents on weather shield are aligned with space above seat back and all other vents are free of obstruction.

FR

Mode d'emploi

4. Rabattez le rabat d'auvent vers le haut et au-dessus de l'auvent, puis fixez-le avec les bandes Velcro. Inspectez l'ouverture à l'arrière de la poussette pour confirmer que l'espace entre le haut du siège et l'auvent est dégagé.

5. Après avoir installé l'écran de protection météo/solaire, confirmez que les trous d'aération dans l'écran sont centrés sur l'espace au-dessus du dossier et que tous les autres trous d'aération sont dégagés.

6. Pflege und Wartung

Reinigen

Der Stoff verfügt über eine Beschichtung, welche die Reinigung in den meisten Fällen erleichtert. Verwenden Sie einen Schwamm mit einer lauwarmer, milden Seifenlösung (maximale Temperatur 38° C). Spülen Sie den Stoff gründlich mit klarem Wasser aus, um die Seife zu entfernen, und lassen Sie ihn an der Luft trocknen. Verwenden Sie kein Waschmittel.

Regelmäßige Inspektionen

Wir empfehlen Ihnen, den Kinderwagen vor jedem Gebrauch zu kontrollieren. Kontrollieren Sie den Reifendruck. Kontrollieren Sie alle Schrauben, Befestigungspunkte und Befestigungsvorrichtungen auf festen Sitz. Kontrollieren Sie alle Räder, um sicherzustellen, dass sie gut festgespannt sind. Kontrollieren Sie das Gewebe auf Risse und übermäßigen Verschleiß. Wir empfehlen Ihnen, den Kinderwagen zur regelmäßigen Inspektion und Wartung zu einem ausgewiesenen BOB Händler zu bringen.

Aufbewahrung

Am besten bewahren Sie Ihren Kinderwagen im Haus auf, solange Sie ihn nicht benutzen. Dies trägt dazu bei, sein Erscheinungsbild zu bewahren. Eine längere Einwirkung der im Sonnenlicht enthaltenen UV-Strahlung kann den Stoff, die Reifen und die Kunststoffteile ausbleichen und schädigen.

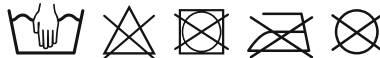

6. Care and Maintenance

Cleaning

The fabric has a stain resistant treatment that makes most clean-ups easy. Use a sponge with a solution of mild soap and lukewarm water (maximum temperature of 38°C). Rinse thoroughly with clean water to remove soap then air dry. Do not use detergent.

Regular inspections

We recommend inspecting your stroller before every use. Verify tyre pressure. Verify all screws, attachment points and fasteners are tight. Check all wheels to be sure they are securely clamped. Check for tears or excessive wear in the fabric. We recommend you take your stroller to a designated BOB dealer for periodic inspection and service.

Storage

It is best to store your stroller indoors when it is not in use. This will prolong its attractive appearance. Extended exposure to the sun's ultraviolet rays can fade and damage the fabric, tyres, and plastic parts.



6. Nettoyage et entretien

Nettoyage

Le tissu a reçu un traitement anti-tâche qui facilite le nettoyage. Utilisez une éponge et une solution de savon doux et d'eau tiède (température maximale de 38 °C). Rincez soigneusement à l'eau claire pour éliminer le savon puis, sécher à l'air. N'utilisez pas de détergent.

Inspections régulières

Nous vous recommandons d'inspecter votre poussette avant chaque utilisation. Vérifiez la pression des pneus. Vérifiez que toutes les vis, tous les points de fixation et toutes les attaches sont bien serrés. Vérifiez toutes les roues pour vous assurer qu'elles sont fixées en toute sécurité. Assurez-vous que le tissu ne présente pas de déchirures ou d'usure excessive. Nous vous recommandons d'amener votre poussette à un revendeur BOB désigné pour une inspection et un entretien périodiques.

Entreposage

Il est recommandé d'entreposer votre poussette à l'intérieur lorsqu'elle n'est pas utilisée. Cela prolongera son apparence attractive. Une exposition prolongée aux rayons ultraviolets du soleil peut décolorer et endommager le tissu, les pneus et les pièces en plastique.



7. Kinderwagenzubehör

BRITAX bietet eine umfassende Auswahl an Zubehör für Ihren BOB Revolution® PRO Duallie® Kinderwagen an. Genaueres erfahren Sie auf unserer Website.

Regenschutz

Die wasserabweisende Konstruktion des Regenschutzes schützt Ihr Kind vor Regen und Wind, ohne ihm die Sicht auf die Außenwelt zu nehmen.

Sonnenschutz

Das speziell entwickelte Maschennetz des Sonnenschutzes verringert die schädliche UVA/UVB-Strahlung der Sonne und schützt vor Wind und Insekten.

Snack-Tablett

Das Snack-Tablett lässt sich mühelos an jedem BOB Kinderwagen anbringen und hält Snacks und Getränke in Reichweite Ihres Kindes bereit. Kann beim Zusammenklappen am Kinderwagen verbleiben.

Copyright © 2016

BRITAX RÖMER Kindersicherheit GmbH

www.britax.com

7. Stroller Accessories

BRITAX offers a complete line of accessories for your BOB Revolution® PRO Duallie® stroller. Visit our website for full details.

Weather shield

The weather shield's water resistant design helps to protect your child from rain and wind while still allowing a view of the world.

Sun shield

The sun shield's specially designed mesh screen reduces the sun's harmful ultraviolet UVA/UVB rays and helps to provide a barrier to wind and flying insects.

Snack tray

The snack tray easily inserts into any BOB Stroller, placing snacks and cups at your child's fingertips. Folds with stroller.

Copyright © 2016

BRITAX RÖMER Kindersicherheit GmbH

www.britax.com

7. Accessoires de la poussette

BRITAX propose une gamme complète d'accessoires pour votre poussette BOB Revolution® PRO Duallie®. Visitez notre site Internet pour de plus de détails.

Écran de protection

Le design imperméable de l'écran de protection contribue à protéger votre enfant contre la pluie et le vent tout en lui permettant de voir le monde.

Pare-soleil

La maille spécialement conçue du pare-soleil réduit le rayonnement ultraviolet UVA/UVB nocif et protège du vent et des insectes volants.

Plateau à snack

Le plateau à snack s'installe facilement sur toutes les poussettes BOB afin de placer les snacks et gobelets à portée de votre enfant. Se plie avec la poussette.

Copyright © 2016

BRITAX RÖMER Kindersicherheit GmbH

www.britax.com

Contenido

1. Introducción	39
2. Instrucciones de seguridad	39
3. Descripción	47
4. Montaje	48
5. Funcionamiento	53
5.1 Idoneidad y observaciones generales	53
5.2 Despliegue del producto	54
5.3 Fijación de la correa de retención del asiento	55
5.4 Plegado del producto	56
5.5 Uso del cochecito en modo deportivo	57
5.6 Selección del ajuste del impacto	59
5.7 Uso del freno de mano	59
5.7.1 Ajuste de la fuerza de frenado	60
5.7.2 Equilibrado de la fuerza de frenado	61
5.8 Uso del freno de estacionamiento	62
5.9 Ajuste del manillar	64
5.10 Comprobación de la presión de los neumáticos	64
5.11 Ajuste del seguimiento	65
5.12 Ajuste preciso del seguimiento	66
5.13 Aseguramiento del niño en el asiento	66
5.14 Reclinación del asiento	68
5.15 Correa de tensión	69
5.16 Sujeción de la muñequera	69
5.17 Adaptador de accesorios	70
5.18 Fijación de la burbuja para lluvia o protector solar	71
6. Cuidado y mantenimiento	74
7. Accesorios del cochecito	75

Índice

1. Introdução	39
2. Instruções de segurança	39
3. Descrição	47
4. Montagem	48
5. Funcionamento	53
5.1 Adequação e observações gerais	53
5.2 Desdobrar o produto	54
5.3 Prender a correia de fixação do assento	55
5.4 Dobrar o produto	56
5.5 Utilizar o carrinho no modo sport	57
5.6 Seleccione a definição de amortecedor	59
5.7 Utilizar o travão de mão	59
5.7.1 Ajustar a força de travagem	60
5.7.2 Equilibrar a força de travagem	61
5.8 Utilização do travão de estacionamento	62
5.9 Asa de ajuste	64
5.10 Verificar a pressão dos pneus	64
5.11 Ajustar a orientação	65
5.12 Ajuste fino da orientação	66
5.13 Prender com segurança a criança no assento	66
5.14 Reclinar o assento	68
5.15 Cinta de tensão	69
5.16 Prender a correia para o pulso	69
5.17 Adaptador para acessórios	70
5.18 Fixar o protector solar/contra intempéries	71
6. Cuidados e Manutenção	74
7. Acessórios do carrinho de bebé	75

Indice dei contenuti

1. Introduzione	39
2. Istruzioni di sicurezza	39
3. Descrizione	47
4. Montaggio	48
5. Funzionamento	53
5.1 Destinazione d'uso e commenti generali	53
5.2 Apertura del prodotto	54
5.3 Fissaggio della cinghia di bloccaggio del seggiolino	55
5.4 Chiusura del prodotto	56
5.5 Utilizzo del passeggino in modalità Sport	57
5.6 Selezione dell'impostazione di assorbimento urti	59
5.7 Utilizzo del freno a mano	59
5.7.1 Regolazione della forza frenante	60
5.7.2 Bilanciamento della forza frenante	61
5.8 Utilizzo del freno di stazionamento	62
5.9 Regolazione della leva	64
5.10 Controllo della pressione delle ruote	64
5.11 Regolazione dell'allineamento	65
5.12 Messa a punto dell'allineamento	66
5.13 Assicurare il bambino nel seggiolino	66
5.14 Inclinazione del seggiolino	68
5.15 Cinghia di tensionamento	69
5.16 Fissaggio della cinghia da polso	69
5.17 Adattatore accessori	70
5.18 Fissaggio della protezione dalla pioggia o dal sole	71
6. Cura e manutenzione	74
7. Accessori del passeggino	75

1. Introducción

Muchas gracias por elegir el BOB Revolution® PRO Duallie®. Es un placer comunicarle que la silla de paseo BOB acompañará la seguridad de su hijo en sus primeros años de vida.

Si tiene alguna pregunta más respecto al uso del BOB Revolution® PRO Duallie® o de sus accesorios, no dude en ponerse en contacto con nosotros.

BRITAX RÖMER Kindersicherheit GmbH
Blaubeurer Straße 71, 89077 Ulm, Alemania
www.britax.com

2. Instrucciones de seguridad

¡ADVERTENCIA! Lea con atención las instrucciones y familiarícese con el cochecito antes de usarlo con el niño sentado.

¡ADVERTENCIA! Si el cochecito va a ser usado por otras personas que no estén familiarizadas con el uso (por ejemplo, los abuelos), muéstreles cómo usarlo.

¡ADVERTENCIA! Si no sigue estas instrucciones, puede poner en riesgo la seguridad del niño.

¡ADVERTENCIA! No emplee accesorios que no hayan sido aprobados por BRITAX para el uso con el BOB Revolution® PRO Duallie®. Esto extinguirá su garantía y podría provocar daños en el producto.

1. Introdução

Obrigado por escolher o BOB Revolution® PRO Duallie®. Estamos satisfeitos por saber que o seu carrinho de passeio BOB irá acompanhar a sua criança com segurança ao longo dos seus primeiros anos de vida.

Caso tenha outras questões relativamente à utilização do BOB Revolution® PRO Duallie® ou dos seus acessórios, não hesite em contactar-nos.

BRITAX RÖMER Kindersicherheit GmbH
Blaubeurer Straße 71, 89077 Ulm, Alemanha
www.britax.com

2. Instruções de segurança

AVISO! Leia atentamente as instruções e familiarize-se com o carrinho de bebé e utilize-o com uma criança.

AVISO! Se o seu carrinho de bebé for utilizado por outras pessoas que não estão familiarizadas com ele (como por exemplo os avós), mostre-lhes sempre como é que o carrinho de bebé deve ser utilizado.

AVISO! A segurança da criança pode ser colocada em risco se não seguir estas instruções.

AVISO! Não utilize acessórios que não tenham sido aprovados pela BRITAX para uso com o BOB Revolution® PRO Duallie®, visto que isso resulta na anulação da garantia e pode causar danos no produto.

1. Introduzione

Grazie per avere scelto BOB Revolution® PRO Duallie®. Siamo lieti che il passeggino BOB possa accompagnare il vostro bambino in modo sicuro nei suoi primi anni di vita.

In caso di ulteriori domande relative all'uso di BOB Revolution® PRO Duallie® o dei suoi accessori, non esitate a contattarci.

BRITAX RÖMER Kindersicherheit GmbH
Blaubeurer Straße 71, 89077 Ulm, Germany
www.britax.com

2. Istruzioni di sicurezza

CAUTELA! Leggere attentamente le istruzioni e acquisire familiarità con il passeggino prima di usarlo con il bambino.

CAUTELA! Se il passeggino dovesse essere utilizzato da persone che non hanno dimestichezza con esso (ad es. i nonni), mostrate sempre loro come utilizzarlo.

CAUTELA! La sicurezza del bambino può essere messa a rischio se non vengono seguite queste istruzioni.

CAUTELA! Non utilizzare accessori non approvati da BRITAX per l'uso insieme a BOB Revolution® PRO Duallie®. In caso contrario, decade il diritto alla garanzia e sono possibili danni al prodotto.

¡ADVERTENCIA! Guarde las instrucciones de usuario para poder consultarlas en otro momento.

¡ADVERTENCIA! Con el BOB Revolution® PRO Duallie® sólo deben emplearse recambios originales suministrados o recomendados por BRITAX.

¡ADVERTENCIA! Asegúrese de que el niño no juegue con el producto.

¡ADVERTENCIA! Este cochecito es apto para niños desde los 6 meses hasta los 17 kg de peso.

¡ADVERTENCIA! Este producto no es adecuado:

- Para ser utilizado como sustituto de la cama o cuna. Los capazos, cochecitos y sillas de paseo sólo pueden ser utilizados para el transporte.
- Para transportar a más de dos niños.
- Para uso comercial.
- Como sistema de transporte en combinación con portabebés que no hayan sido mencionados en esta guía de usuario.

¡ADVERTENCIA! Asegúrese de que todos los dispositivos de bloqueo están instalados antes de usar.

¡ADVERTENCIA! Durante el transporte del cochecito, asegúrese de que los dispositivos de seguridad no se abran por error.

AVISO! Guarde cuidadosamente o manual do utilizador para futura referência.

AVISO! Só deve usar peças sobresselentes originais fornecidas ou recomendadas pela BRITAX com o BOB Revolution® PRO Duallie®.

AVISO! Não deixe a criança brincar com o produto.

AVISO! Este carrinho de bebé é adequado para crianças a partir dos 6 meses com um peso até 17 kg.

AVISO! Este produto não é adequado:

- Como substituto de uma cama ou alfofa. As alcofas, os carrinhos de bebé e as cadeiras de passeio só podem ser utilizados para transporte.
- Para transportar mais de duas crianças.
- Para utilização comercial.
- Como sistema de viagem em combinação com outros transportadores de bebé que não os mencionados neste manual do utilizador.

AVISO! Certifique-se de que todos os dispositivos de segurança estão engatados antes de utilizar.

AVISO! Ao transportar o carrinho de bebé, certifique-se de que não abre inadvertidamente os fechos de segurança.

AVISO! Ao dobrar a estrutura do carri-

CAUTELA! Conservare attentamente il manuale delle istruzioni per una futura consultazione.

CAUTELA! Utilizzare per BOB Revolution® PRO Duallie® solo pezzi di ricambio originali forniti o consigliati da BRITAX.

CAUTELA! Non lasciare che il bambino giochi con il prodotto.

CAUTELA! Il presente passeggino è adatto per bambini dai 6 mesi fino a un peso di 17 kg.

CAUTELA! Il prodotto non è adatto:

- a sostituire un lettino o culla. Le carrozzine e i passeggini di qualsiasi tipo possono essere usati solamente per il trasporto.
- per trasportare più di due bambini.
- per uso commerciale.
- per essere usato come struttura di trasporto in combinazione con trasportini diversi da quelli citati nel presente manuale d'istruzioni.

CAUTELA! Controllare che i dispositivi di bloccaggio siano inseriti prima dell'uso.

CAUTELA! Durante la conduzione del passeggino, assicurarsi di non sganciare per errore i blocchi di sicurezza.

CAUTELA! Quando viene chiuso il telaio del passeggino, assicurarsi di non rimanere intrappolati o che non succeda ad altri.

¡ADVERTENCIA! Al plegar el chasis del cochecito, asegúrese de que no quede nadie atrapado.

¡ADVERTENCIA! No pliegue el cochecito si se encuentra un niño sentado.

¡ADVERTENCIA! Abroche siempre al niño dentro del cochecito.

¡ADVERTENCIA! Compruebe que los dispositivos de anclaje del asiento o del portabebés están correctamente instalados antes de usarlos.

¡ADVERTENCIA! Nunca deje al niño sin supervisión.

¡ADVERTENCIA! Accione siempre el freno cuando estacione el cochecito de bebé, antes de poner al niño dentro y antes de sacarlo.

¡ADVERTENCIA! Si se efectúan ajustes, asegúrese de que el niño no puede alcanzar las piezas en movimiento.

¡ADVERTENCIA! Las cargas en el manillar afectan a la estabilidad del cochecito.

¡ADVERTENCIA! Proteja al niño de la radiación solar extrema. La capota no proporciona una protección absoluta ante los rayos UVA perjudiciales.

¡ADVERTENCIA! Emplee siempre un arnés ajustado correctamente.

¡ADVERTENCIA! Cualquier carga su-

nho de bebé, tenha cuidado para não se entalar, nem entalar outros.

AVISO! Nunca dobre o carrinho de bebé quando a criança estiver sentada neste.

AVISO! Prenda sempre a criança com o cinto de segurança no carrinho de bebé.

AVISO! Verifique se os dispositivos de encaixe da estrutura do carrinho e da cadeirinha de transporte se encontram correctamente colocados antes da utilização.

AVISO! Nunca deixe a criança sem vigilância.

AVISO! Accione sempre o travão quando pára o carrinho e antes de colocar ou retirar a criança do mesmo.

AVISO! Ao ajustar o carrinho, certifique-se de que a criança não consegue tocar em quaisquer peças móveis.

AVISO! A colocação de carga na asa de empurrar afeta a estabilidade do carrinho de bebé.

AVISO! Proteja a criança da luz solar forte. A cobertura não fornece uma protecção completa contra raios UV perigosos.

AVISO! Utilize sempre um arnés correctamente instalado e ajustado.

AVISO! Qualquer carga presa na asa

CAUTELA! Non chiudere il passeggino con il bambino seduto.

CAUTELA! Mantenere sempre le cinture del passeggino allacciate quando il bambino è seduto.

CAUTELA! Controllare che i dispositivi di attacco del trasportino o del seggiolino siano sempre correttamente inseriti, prima dell'uso.

CAUTELA! Non lasciate mai il bambino incustodito.

CAUTELA! Inserire sempre il freno quando si parcheggia il passeggino, quando si fa salire e scendere il bambino.

CAUTELA! Durante la regolazione, assicurarsi che il bambino non possa raggiungere parti in movimento.

CAUTELA! Eventuali carichi presenti sulla maniglia a spinta influiscono sulla stabilità del passeggino.

CAUTELA! Proteggere il bambino da luce solare forte. La capottina non fornisce protezione completa contro radiazioni UV pericolose.

CAUTELA! Usare sempre un'imbracatura idoneamente adattata e messa a punto.

CAUTELA! Qualsiasi carico attaccato alla maniglia e/o al retro dello schienale, nonché ai lati del mezzo di trasporto, influenzerà la stabilità del mezzo stesso.

jeta al manillar, al respaldo del asiento o a los laterales del vehículo afectará a la estabilidad del vehículo.

¡ADVERTENCIA! No permita jamás que el ocupante se ponga de pie en el cochecito. El cochecito podría volcarse.

¡ADVERTENCIA! Emplee siempre la muñequera para evitar separarse del cochecito.

¡ADVERTENCIA! No cuelgue paquetes o bolsas en la barra del manillar o el chasis del cochecito.

¡ADVERTENCIA! Antes del transporte y durante el uso, asegúrese de que las manos y los pies del niño están alejados de las ruedas.

¡ADVERTENCIA! No emplee el cochecito en escaleras o pendientes. El cochecito podría volcarse.

¡ADVERTENCIA! No lo utilice nunca si los neumáticos muestran una presión baja o están desinflados, pues podría perder el control del cochecito.

¡ADVERTENCIA! Nunca tire del cochecito hacia atrás al subir escaleras. Esto podría dañar el sistema de suspensión y provocar una avería en el chasis.

¡ADVERTENCIA! Mantenga una precaución extrema al usar el cochecito en superficies irregulares y/o no

e/ou na parte de trás do encosto e/ou nos lados do veículo afetará a estabilidade do veículo.

AVISO! Nunca deixe que o ocupante se ponha de pé no carrinho de bebé. O carrinho de bebé pode capotar.

AVISO! Utilize sempre a correia para o pulso para evitar separar-se do carrinho de bebé.

AVISO! Não prenda quaisquer volumes ou sacos à barra da asa de transporte ou à estrutura do carrinho de bebé.

AVISO! Ao iniciar a utilização ou durante a utilização, certifique-se sempre de que as mãos e os pés da criança estão afastados das rodas.

AVISO! Não utilize o carrinho de bebé em escadas ou inclinações acentuadas. O carrinho de bebé pode capotar.

AVISO! Nunca utilize com baixa pressão nos pneus ou com os pneus vazios, pois isso pode provocar uma perda de controlo.

AVISO! Nunca puxe o carrinho de bebé subindo escadas às arreas. Isso pode danificar o sistema de suspensão, levando a uma falha estrutural.

AVISO! Tenha todo o cuidado ao utilizar o carrinho de bebé sobre superfícies irregulares e/ou não pavimentadas,

CAUTELA! Non permettere mai all'occupante di stare in piedi sul passeggino. Il passeggino può ribaltarsi.

CAUTELA! Usare sempre la cinghia da polso per evitare di separarsi dal passeggino.

CAUTELA! Non appendere pacchi o borse al manubrio o al telaio del passeggino.

CAUTELA! Nella partenza e durante l'uso, assicurarsi sempre che mani e piedi del bambino siano lontani dalle ruote.

CAUTELA! Non usare il passeggino su scale o pendenze ripide. Il passeggino può ribaltarsi.

CAUTELA! Non utilizzare mai con gomme sgonfie o con bassa pressione per evitare di perdere il controllo.

CAUTELA! Non tirare il passeggino procedendo all'indietro sulle scale. Tale azione potrebbe danneggiare il sistema di sospensione, danneggiando il telaio.

CAUTELA! Fare estrema cautela quando si utilizza il passeggino su superfici irregolari e/o non lastricate, bagnate o sdruciolevoli, poiché tali condizioni creano pericoli aggiuntivi e possono portare a perdita di stabilità.

CAUTELA! Non modificare il passeggino

pavimentadas, húmedas o deslizantes, dado que estas condiciones pueden provocar riesgos adicionales y dar lugar a una pérdida de la estabilidad.

¡ADVERTENCIA! No modifique el cochecito o sus etiquetas. Esto podría extinguir la garantía y dar lugar a una situación peligrosa.

¡ADVERTENCIA! Proteja el cochecito durante el transporte o el envío para prevenir daños en el mismo y en sus componentes. Tras el transporte o el envío, compruebe minuciosamente si se han producido daños. No utilice el cochecito si está dañado o si falta alguna de sus piezas.

¡ADVERTENCIA! El cochecito no está equipado para el uso con una iluminación muy baja o en la oscuridad.

¡ADVERTENCIA! El montaje o la instalación incorrectos de las ruedas de cierre rápido de este cochecito puede provocar que las ruedas se suelten durante el movimiento y se produzca una pérdida de control.

¡ADVERTENCIA! Nunca se desplace por zonas todoterreno con el cochecito en modo ciudad, dado que podría producirse una pérdida de control.

¡ADVERTENCIA! Si el asiento está reclinado completamente, existe mayor riesgo de volcado trasero.

molhadas ou escorregadias, pois estas condições podem criar riscos adicionais e levar à perda de estabilidade.

AVISO! Não altere o carrinho de bebé ou quaisquer etiquetas. Isso anula a garantia e pode deixá-lo num estado de funcionamento perigoso.

AVISO! Proteja o carrinho de bebé ao transportá-lo ou expedi-lo, de forma a evitar danos no carrinho de bebé e nos seus componentes. Verifique de perto se existe algum dano após o transporte ou expedição. Interrompa a utilização do carrinho de bebé se este estiver danificado ou se existirem peças em falta.

AVISO! O carrinho de bebé não está equipado para utilização com pouca luminosidade ou após o anoitecer.

AVISO! Qualquer falha na correcta montagem ou instalação das rodas de desengate rápido deste carrinho de bebé poderá resultar na libertação das rodas durante a movimentação e subsequente perda de controlo.

AVISO! Nunca faça uma utilização todo-o-terreno com o carrinho de bebé no modo de passeio porque isso pode resultar em perda de controlo.

AVISO! Quando o assento está totalmente reclinado, existe uma maior probabilidade de que este possa capotar para trás.

né alcuna etichetta presente su di esso. Tali azioni annullano la garanzia e possono portare a condizioni di pericolo.

CAUTELA! Proteggere il passeggino durante lo spostamento o il trasporto per prevenire danni al passeggino e ai suoi componenti. Controllare accuratamente eventuali danni dopo il trasporto o la spedizione. Interrompere l'uso del passeggino se danneggiato o mancante di qualunque sua parte.

CAUTELA! Il passeggino non è progettato per l'uso in condizioni di bassa luminosità o dopo il calare del sole.

CAUTELA! L'assemblaggio o il montaggio non corretto delle ruote a sgancio rapido su questo passeggino possono provocare il distacco delle stesse durante il movimento e una conseguente perdita di controllo.

CAUTELA! Non andare fuori strada con il passeggino in modalità City poiché tale azione può provocare perdita di controllo.

CAUTELA! Quando il seggiolino è totalmente inclinato, è più probabile che si verifichi il ribaltamento all'indietro.

CAUTELA! Non superare il limite massimo di carico pari a un 1 Kg per la tasca dello schienale.

CAUTELA! Non superare il limite massimo di carico pari a 4 Kg per il cestello.

¡ADVERTENCIA! No exceda el límite de peso máximo de 1 kg para el bolsillo trasero.

¡ADVERTENCIA! No exceda el límite de peso máximo de 4 kg para la cesta de compras.

¡ADVERTENCIA! Este asiento no es recomendable para niños menores de 6 meses.

¡ADVERTENCIA! Estacione el cochecito sólo con el freno aplicado. Compruebe que el freno está accionado adecuadamente.

¡ADVERTENCIA! Para los asientos para el automóvil empleados junto con un chasis, este vehículo no reemplaza a una cuna o una cama. Si el niño necesita dormir, deberá acomodarlo en un capazo, una cuna o una cama adecuados.

¡ADVERTENCIA! Utilice siempre el sistema de sujeción.

¡ADVERTENCIA! El producto podría contener una bolsita con gel de sílice desecante. No ingerir; se debe desechar.

La silla de paseo (sistema de transporte) ha sido desarrollada y fabricada conforme a los estándares EN1888:2014.

AVISO! Não exceda o limite de peso máximo de 1 kg na bolsa do encosto.

AVISO! Não exceda o limite de peso máximo de 4 kg no cesto de compras.

AVISO! Esta unidade com assento não é indicada para crianças com menos de 6 meses.

AVISO! Estacione o carrinho de bebé apenas quando tiver aplicado o travão. Verifique sempre se o travão se encontra devidamente accionado.

AVISO! Para cadeiras para transporte de crianças utilizadas em conjunto com um chassis, este veículo não substitui um berço ou uma cama. Caso a criança necessite de dormir, a mesma deverá ser deitada numa estrutura de carrinho adequada, num berço ou numa cama.

AVISO! Utilize sempre o sistema de retenção.

AVISO! O produto pode conter um saco com sílica gel dessecante. Não ingerir, eliminar.

Esta cadeira de passeio (sistema de viagem) foi desenvolvida e fabricada de acordo com as normas EN1888:2014.

CAUTELA! Il seggiolino non è adatto a bambini di età inferiore ai 6 mesi.

CAUTELA! Parcheggiare il passeggino esclusivamente con il freno di stazionamento. Controllare sempre che il freno sia correttamente inserito.

AVVERTENZA! Per seggiolini da viaggio usati in combinazione con un telaio, questo veicolo non sostituisce un lettino o un letto. Se il bambino dovesse aver bisogno di dormire, dovrà essere posizionato, in una navicella, in una culla o in un lettino adatti allo scopo.

AVVERTENZA! Utilizzate sempre il sistema di ritenuta.

AVVERTENZA! Il prodotto potrebbe contenere una bustina contenente gel essiccante di silice. Non ingerire, gettare via.

Questo passeggino (struttura di trasporto) è stato sviluppato e prodotto in conformità con gli standard EN1888:2014.

El BOB Revolution® PRO Duallie® puede usarse con las siguientes configuraciones:



Como silla de paseo a partir de 6 meses hasta 17 kg o 3 años.

O BOB Revolution® PRO Duallie® pode ser usado nas seguintes configurações:



Como carrinho com o assento a partir dos 6 meses até aos 17 kg ou aos 3 anos de idade.

BOB Revolution® PRO Duallie® può essere utilizzato nelle seguenti configurazioni:



Come passeggino partire dall'età di 6 mesi e fino a 17 kg o a 3 anni.

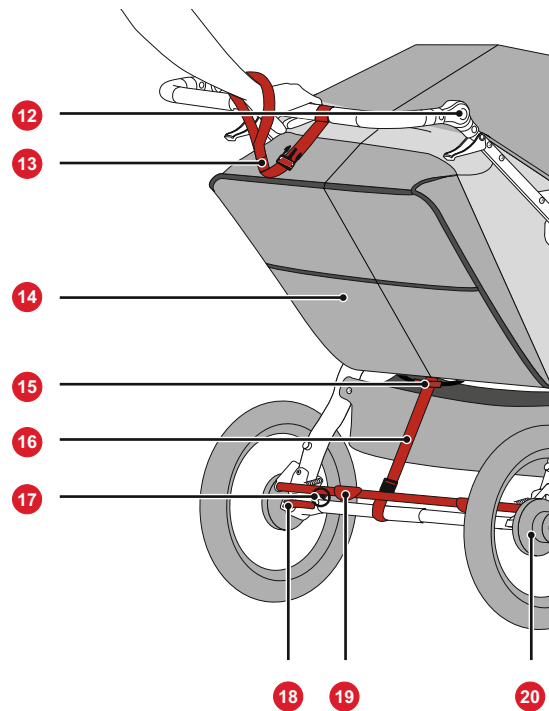
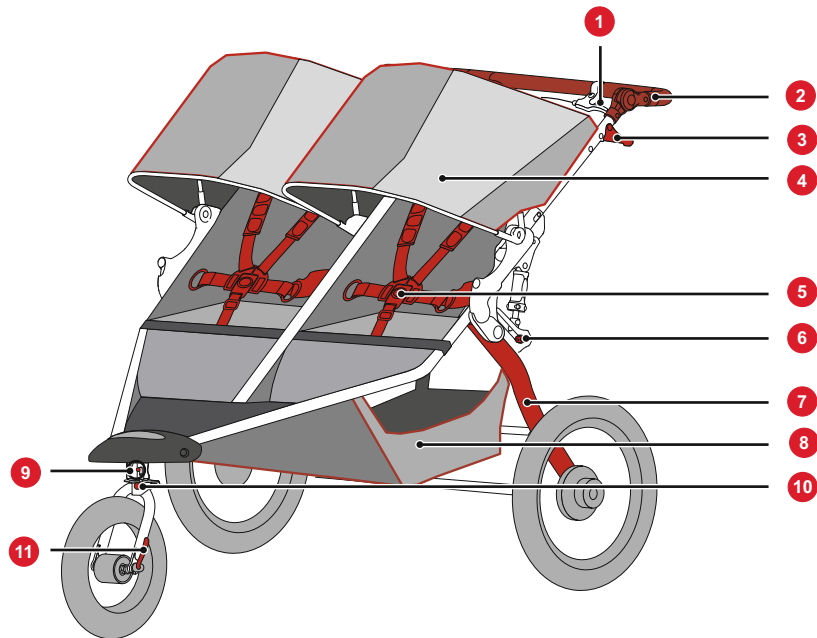

3. Descripción

Nº	Descripción
1	Palanca del freno de mano
2	Manillar ajustable
3	Palanca de apertura del manillar
4	Capota
5	Arnés de 5 puntos
6	Tirador de apertura de impacto
7	Brazo oscilante
8	Cesta de carga inferior
9	Tirador giratorio
10	Tirador de seguimiento
11	Palanca de cierre rápido
12	Ajuste del manillar
13	Muñequera
14	Bolsillo trasero del asiento
15	Palanca de apertura del marco
16	Correa de retención del asiento
17	Pasador de liberación de las ruedas traseras
18	Palanca de cierre rápido
19	Freno de estacionamiento
20	Ensamblaje del freno de tambor

3. scrição

N.º	Descrição
1	Alavanca do travão de mão
2	Asa de transporte ajustável
3	Alavanca de desengate da asa de transporte
4	Capota
5	Arnês de 5 pontos
6	Botão de desengate do amortecedor
7	Braço oscilante
8	Cesto de carga baixo
9	Botão giratório
10	Botão de orientação
11	Alavanca de desengate rápido
12	Ajuste da asa de transporte
13	Correia para o pulso
14	Bolsa traseira do assento
15	Asa de desengate da estrutura
16	Correia de fixação do assento
17	Pino de desengate da roda traseira
18	Alavanca de desengate rápido
19	Travão de estacionamento
20	Montagem do travão de tambor

3. Descrizione

Nº	Descrizione
1	Leva del freno a mano
2	Manubrio regolabile
3	Leva di sgancio del manubrio
4	Capottina
5	Imbracatura a 5 punti
6	Manopola di sgancio del meccanismo di assorbimento urti
7	Braccio oscillante
8	Cestello inferiore di carico del bambino
9	Manopola girevole
10	Manopola di allineamento
11	Leva di sgancio rapido
12	Regolazione del manubrio
13	Cinghia da polso
14	Tasca posteriore del seggiolino
15	Maniglia di sgancio del telaio
16	Cinghia di inclinazione del seggiolino
17	Perno di sgancio delle ruote posteriori
18	Leva di sgancio rapido
19	Freno di stazionamento
20	Gruppo freno a tamburo

4. Montaje

Instalación de las ruedas traseras

1. Saque el cochecito y las ruedas de la caja. La rueda delantera está guardada en el cochecito plegado.
2. Levante el freno de estacionamiento hasta la posición desbloqueada.
3. Gire las palancas del cierre rápido de forma que giren alejándose de la horquilla.
4. Inserte el eje con manguito de la rueda trasera en el orificio de la horquilla trasera.

Si el eje no se desliza fácilmente, afloje la tensión del cierre rápido ajustando la tuerca con la mano y vuelva a insertar el eje.

¡ADVERTENCIA! El uso del cochecito con un cierre rápido de las ruedas ajustado incorrectamente puede dar lugar a que las ruedas vibren, se tambaleen o se desprendan del cochecito.

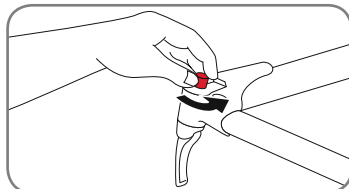
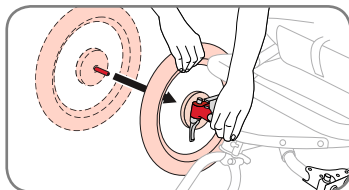
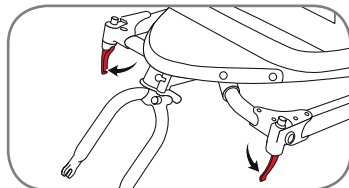
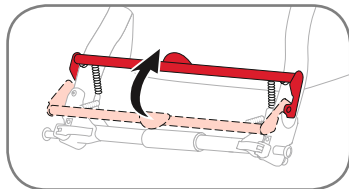

4. Montagem

Instalação da roda traseira

1. Remover o carrinho e as rodas da caixa. A roda dianteira está acondicionada no carrinho dobrado.
2. Suba o manípulo do travão para a posição desbloqueada.
3. Rode as alavancas de desengate rápido de forma a que se curvem afastando-se do apoio do desviador.
4. Inserir o eixo do topo da roda traseira no orifício do apoio do desviador traseiro.

Se o eixo não deslizar facilmente, alivie a porca de ajuste de tensão de desengate rápido ajustando a porca manualmente.

AVISO! A utilização do carrinho de bebé com o desengate rápido de uma roda mal ajustado ou apertado pode fazer com que a roda vibre, oscile ou se solte do carrinho de bebé.

4. Montaggio

Montaggio delle ruote posteriori

1. Rimuovere il passeggino e le ruote dalla confezione. La ruota anteriore è situata all'interno del passeggino ripiegato.
2. Sollevare il freno di stazionamento per sbloccarlo.
3. Ruotare le leve di sgancio rapido in modo che si allontanino dal portamozzo.
4. Inserire il fuso a snodo della ruota posteriore nel foro del portamozzo posteriore.

Se l'asse non scivola facilmente, allentare la leva di sgancio rapido regolando a mano il dado.

CAUTELA! Usare il passeggino con una ruota a sgancio rapido non correttamente regolata può causare vibrazioni, oscillazioni o il distacco della ruota dal passeggino.

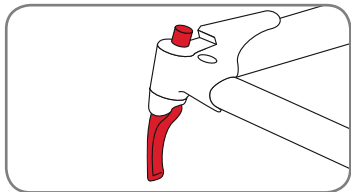

Para ajustar el cierre rápido, mantenga la palanca en la posición completamente abierta y apriete la tuerca de ajuste de la tensión con los dedos contra la horquilla.

¡ADVERTENCIA! Esto requiere bastante fuerza para apretar la rueda con seguridad. Si es capaz de cerrar completamente el cierre rápido sin rodear con los dedos la horquilla y la palanca de cierre rápido no deja una huella visible en la palma de su mano, la tensión no será adecuada.

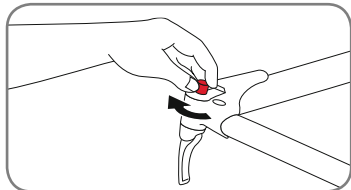

Para APRETAR la tuerca de ajuste de la tensión, gire en el sentido de las agujas del reloj.

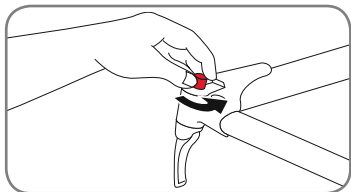

Para AFLOJAR la tuerca de ajuste de la tensión, gire en el sentido contrario a las agujas del reloj.

Para ajustar o desengate rápido, segure a alavanca de came de desengate rápido na posição completamente aberta e aperte a porca de ajuste de tensão contra o apoio do desviador.

AVISO! É necessária força considerável para fixar a roda com segurança. Se conseguir fechar completamente o desengate rápido sem agarrar o apoio do desviador e a alavanca de desengate rápido não ficar com uma impressão visível da palma da sua mão, a tensão não é adequada.

Para APERTAR a porca de ajuste de tensão, rodar no sentido dos ponteiros do relógio.

Para SOLTAR a porca de ajuste de tensão, rodar no sentido contrário ao dos ponteiros do relógio.

Per regolare lo sgancio rapido, tenere la leva in posizione di apertura completa e stringere il dado di regolazione della tensione in modo che sia sufficientemente serrato contro il portamozzo.

CAUTELA! È necessaria una forza notevole per fissare saldamente la ruota. Se si è in grado di chiudere completamente la leva di sgancio rapido senza stringere le dita intorno al portamozzo e la leva di sgancio rapido non lascia un'impronta visibile sul palmo della mano, la stretta non è adeguata.

Per SERRARE il dado di regolazione della tensione, ruotarlo in senso orario.

Per ALLENTARE il dado di regolazione della tensione, ruotarlo in senso antiorario.

ES

Instrucciones de uso

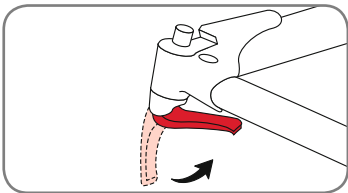

Para cerrar adecuadamente el cierre rápido, gire la palanca a la posición completamente cerrada.

Desmontaje de las ruedas traseras

1. Levante el freno de estacionamiento hasta la posición desbloqueada.

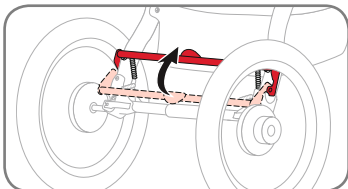

2. Mueva la palanca de cierre rápido de la rueda de la posición bloqueada o completamente cerrada a la posición completamente abierta.

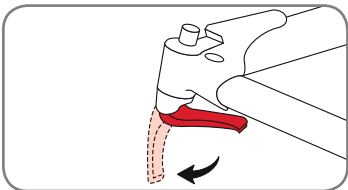

3. Empuje el pasador de liberación de la rueda hacia delante, levante la rueda del suelo algunos centímetros y extraiga la rueda de la horquilla.

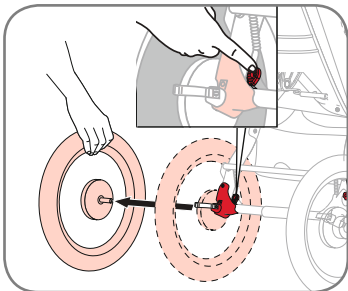

PT

Manual de instruções

Para fechar devidamente o desengate rápido, rodar a alavanca para a posição completamente fechada.

Remover a roda traseira

1. Ajuste o travão de estacionamento para a posição desbloqueado.

2. Mude a alavanca de desengate rápido da posição bloqueado ou completamente fechado para a posição completamente aberto.

3. Empurrar o pino de desengate da roda traseira para frente, erguer a roda alguns centímetros do chão e puxar a roda do desviador.

IT

Istruzioni per l'uso

Per chiudere correttamente lo sgancio rapido, ruotare la leva in posizione di chiusura completa.

Rimozione della ruota posteriore

1. Sollevare il freno di stazionamento per sbloccarlo.

2. Spostare la leva di sgancio rapido della ruota dalla posizione di blocco o chiusura completa alla posizione di apertura completa.

3. Spingere in avanti il perno di sgancio della ruota posteriore, sollevare la ruota di alcuni centimetri dal suolo ed estrarre la ruota dal portamozzo.

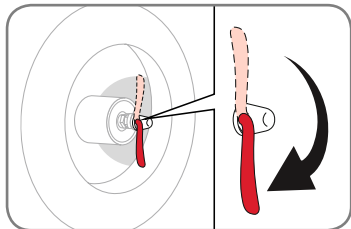

Instalación de la rueda delantera

Gire la palanca de cierre rápido de forma que gire alejándose de la horquilla. Esto la coloca en la posición completamente abierta.

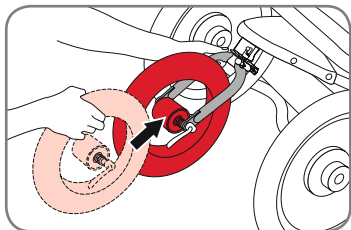

Desde la parte delantera del cochecito, inserte la rueda entre las horquillas, de forma que el eje contacte con la parte superior de las ranuras de las horquillas.

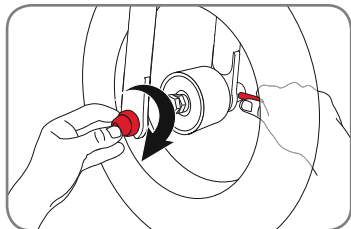

Para ajustar el cierre rápido, mantenga la palanca en la posición completamente abierta y apriete la tuerca de ajuste de la tensión con los dedos contra la horquilla.

¡ADVERTENCIA! Esto requiere bastante fuerza para apretar la rueda con seguridad. Si es capaz de cerrar completamen-

Instalação da roda dianteira

Rodar a alavanca de desengate rápido de forma a que se curve afastando-se da roda. Isso coloca-a na posição completamente aberta.

De frente para a dianteira do carrinho de bebé, introduza a roda entre os apoios do desviador da forquilha, de forma a que o eixo encoste com firmeza à parte superior das ranhuras dos apoios do desviador da forquilha.

AVISO! A utilização do carrinho de bebé com o desengate rápido de uma roda mal ajustado ou apertado pode fazer com que a roda vibre, oscile ou se solte do carrinho de bebé.

Para ajustar o desengate rápido, segure a alavanca de came de desengate rápido na posição completamente aberto e aperte a porca de ajuste de tensão contra o apoio do desviador.

AVISO! É necessária força considerável para fixar a roda com segurança. Se conseguir fechar completamente o de-

Montaggio della ruota anteriore

Ruotare la leva di sgancio rapido in modo che si allontani dal portamozzo. In tal modo, si ottiene la posizione di apertura completa.

Rimanendo di fronte al passeggino, inserire la ruota tra i portamozzi della forcella in modo che l'asse sia a stretto contatto con la parte superiore delle scanalature dei portamozzi della forcella.

CAUTELA! Usare il passeggino con una ruota a sgancio rapido non correttamente regolata può causare vibrazioni, oscillazioni o il distacco della ruota dal passeggino.

Per regolare lo sgancio rapido, tenere la leva in posizione di apertura completa e serrare il dado di regolazione della tensione in modo che sia sufficientemente serrato contro il portamozzo.

CAUTELA! È necessaria una forza notevole per fissare saldamente la ruota. Se si è in grado di chiudere

te el cierre rápido sin rodear con los dedos la horquilla y la palanca de cierre rápido no deja una huella visible en la palma de su mano, la tensión no será adecuada.

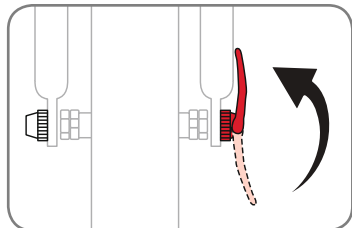

Para cerrar adecuadamente el cierre rápido y asegurar la rueda delantera en las horquillas, confirme que el eje esté en contacto con la parte superior de las horquillas en ambos lados. Mientras se mantiene la rueda en esta posición, gire la palanca de cierre rápido hacia arriba hasta la posición completamente cerrada.

Desmontaje de la rueda delantera

1. Mueva la palanca de cierre rápido de la rueda de la posición bloqueada o completamente cerrada a la posición completamente abierta.
2. Levante la rueda delantera varios centímetros del suelo y presione sobre la parte superior de la rueda con la palma de la mano para extraer la rueda de la horquilla delantera.

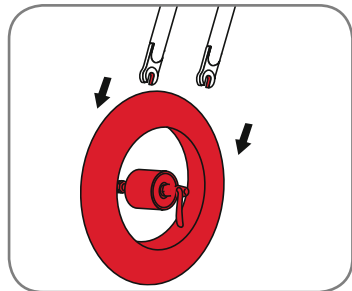
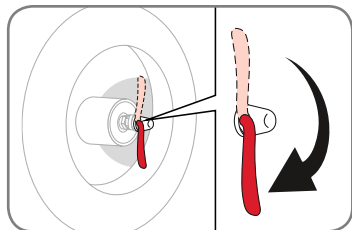

sengate rápido sem agarrar o apoio do desviador e a alavanca de desengate rápido não ficar com uma impressão visível da palma da sua mão, a tensão não é adequada.

Para fechar devidamente o desengate rápido e fixar a roda dianteira nos apoios do desviador, confirme se o eixo encosta à parte superior dos apoios do desviador em ambos os lados e se a roda está centrada da esquerda para a direita. Enquanto mantém a roda nesta posição, rode o desengate rápido para cima e para a posição completamente fechado.

Remover a roda dianteira

1. Mude a alavanca de desengate rápido da posição bloqueado ou completamente fechado para a posição completamente aberto.
2. Levante a roda dianteira a alguns centímetros do chão e bata na parte superior da roda com a palma da mão para soltar a roda da forquilha dianteira.

completamente la leva di sgancio rapido senza stringere le dita intorno al portamozzo e la leva di sgancio rapido non lascia un'impronta visibile sul palmo della mano, la stretta non è adeguata.

Per chiudere correttamente lo sgancio rapido e fissare la ruota anteriore nei portamozzi, accertarsi che l'asse sia a contatto con la parte superiore dei portamozzi su entrambi i lati. Mantenere la ruota in questa posizione e ruotare la leva di sgancio rapido verso l'alto e in posizione di chiusura totale.

Rimozione della ruota anteriore

1. Spostare la leva di sgancio rapido della ruota dalla posizione di blocco o chiusura completa alla posizione di apertura completa.
2. Sollevare la ruota anteriore di qualche cm dal suolo e picchettare sulla parte superiore della ruota con il palmo della mano per estrarre la ruota dalla forcella anteriore.

5. Funcionamiento

5.1 Idoneidad y observaciones generales

¡ADVERTENCIA! Antes de realizar cualquier ajuste en la silla de paseo, asegúrese de que está estacionada sobre una superficie plana y el freno está accionado. Asegúrese también de que al ajustarla se encuentra vacía.

Edades recomendadas

Uso recomendado	Edad
Modo ciudad	6 meses - 3 años o 17 kg de peso
Modo deportivo	9 meses - 3 años o 17 kg de peso

Si el cochecito se usa para correr o en modo todoterreno, asegúrese de seguir las instrucciones del apartado „5.5 Uso del cochecito en modo deportivo“.

5. Funcionamento

5.1 Adequação e observações gerais

AVISO! Antes de efectuar quaisquer ajustes na cadeira de passeio, certifique-se de que a mesma está estacionada numa superfície plana e que o travão está accionado. Tenha igualmente em atenção que a criança não pode estar no assento durante o ajuste.

Recomendações etárias

Utilização recomendada	Idade
Modo de passeio	6 meses - 3 anos ou 17 kg de peso
Modo Sport	9 meses - 3 anos ou 17 kg de peso

Ao utilizar o carrinho de bebé no modo todo-o-terreno/corrida, certifique-se de que segue as instruções da secção „5.5 Utilizar o carrinho no modo sport“.

5. Funzionamento

5.1 Destinazione d'uso e commenti generali

CAUTELA! Prima di eseguire qualsiasi regolazione sul passeggino, assicurarsi che sia parcheggiato su una superficie piana e che il freno sia inserito. Accertarsi inoltre che, all'atto della regolazione, il bambino non sia seduto sul seggiolino.

Età consigliata

Utilizzo consigliato	Età
Modalità City	Da 6 mesi a 3 anni o peso inferiore ai 17 Kg
Modalità Sport	Da 9 mesi a 3 anni o peso inferiore ai 17 Kg

Quando si utilizza il passeggino in modalità jogging/fuoristrada, attenersi alla sezione „5.5 Utilizzo del passeggino in modalità Sport“.

Limites de peso y carga

¡ADVERTENCIA! No coloque objetos afilados en el bolsillo trasero del asiento. La colocación de objetos afilados en el bolsillo trasero del asiento puede provocar lesiones en el ocupante.

Para manejar el BOB Revolution® PRO Duallie® con seguridad, es importante que tenga en cuenta los siguientes límites de peso de la silla de paseo:

- Peso máximo del ocupante por niño: 17 kg
- Peso máximo en la cesta de carga inferior: 4 kg
- Peso máximo por bolsillo trasero del asiento: 1 kg

5.2 Despliegue del producto

¡ADVERTENCIA! Asegúrese de que todos los dispositivos de bloqueo están instalados antes de usar.

¡ADVERTENCIA! Para evitar lesiones, asegúrese de que el niño está alejado al plegar y desplegar el producto.

1. Levante la palanca para abrir el marco rojo verticalmente. Mantenga las ruedas en el suelo cuando el brazo oscilante del cochecito comience a abrirse.

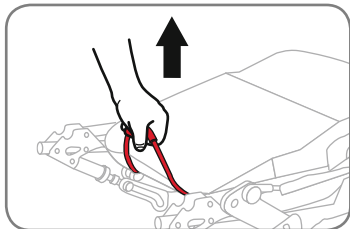
**Limites de carga e peso**

AVISO! Não coloque objectos pontiagudos na bolsa traseira do assento. Encostar-se contra objectos pontiagudos que se encontrem na bolsa traseira do assento pode resultar em ferimentos no ocupante.

Para um funcionamento seguro do seu BOB Revolution® PRO Duallie® deverá respeitar os limites de peso seguintes para a cadeira de passeio:

- Peso máximo do ocupante por criança: 17 kg
- Peso máximo para o cesto de carga baixo: 4 kg
- Peso máximo para a bolsa traseira do assento: 1 kg

5.2 Desdobrar o produto

AVISO! Certifique-se de que todos os dispositivos de segurança estão engatados antes de utilizar.

AVISO! Para evitar ferimentos, certifique-se de que a criança está afastada ao dobrar e desdobrar este produto.

1. Puxar para cima a asa vermelha de desengate da estrutura. Manter os pneus no chão enquanto o braço oscilante do carrinho de bebé se começa a movimentar livremente.

Limiti di carico e di peso

CAUTELA! Non posizionare oggetti appuntiti nella tasca posteriore del seggiolino. L'occupante può subire lesioni appoggiandosi contro oggetti appuntiti presenti nella tasca posteriore del seggiolino.

Per un utilizzo sicuro di BOB Revolution® PRO Duallie®, è importante considerare i seguenti limiti di peso per il passeggino:

- Peso massimo dell'occupante per bambino: 17 kg
- Peso massimo nel cestello inferiore di carico: 4 kg
- Peso massimo per tasca posteriore del seggiolino: 1 kg

5.2 Apertura del prodotto

CAUTELA! Controllare che i dispositivi di bloccaggio siano inseriti prima dell'uso.

CAUTELA! Per evitare lesioni, assicurarsi che il bambino sia tenuto lontano quando si apre o si chiude il prodotto.

1. Sollevare la maniglia rossa di sgancio del telaio in verticale. Tenere le ruote a terra quando il braccio oscillante del passeggino comincia ad aprirsi di scatto.

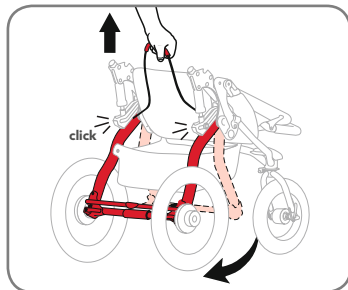

2. El brazo oscilante del cochecito se desplegará hasta una posición abierta y bloqueada.

2. O braço oscilante do carrinho de bebé abre e encaixa na posição aberto e bloqueado.

2. Il braccio oscillante del passeggino si aprirà di scatto in posizione di apertura e blocco.

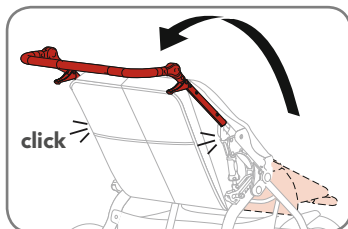

3. Levante el manillar y tire de él hacia atrás hasta que encaje en la posición superior cerrada.

3. Puxar a asa de transporte para cima e para trás até que encaixe na posição bloqueado e vertical.

3. Sollevare il manubrio in alto indietro in posizione di blocco verticale.

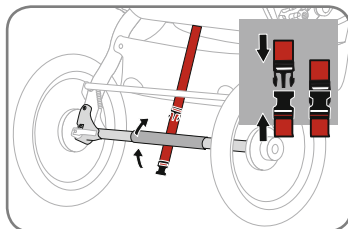

5.3 Fijación de la correa de retención del asiento

Pase la correa de retención del asiento alrededor del eje de las ruedas y asegúrela con la hebilla.

¡ADVERTENCIA! No pase la correa de retención del asiento alrededor de la barra de freno ni tampoco sobre ella.

¡ADVERTENCIA! La correa de retención del asiento debe estar correctamente fijada antes de cargar el cochecito.

5.3 Prender a correia de fixação do assento

Prenda a correia de fixação do assento à volta do tubo transversal e fixe com a fivela.

AVISO! Não passar a correia de fixação do assento à volta ou sobre a barra do travão.

AVISO! A correia de fixação do assento deve estar devidamente colocada antes de carregar o carrinho.

5.3 Fissaggio della cinghia di bloccaggio del seggiolino

Fare passare la cinghia di bloccaggio del seggiolino attorno al tubo trasversale e fissare con la fibbia.

CAUTELA! Non fare passare la cinghia di bloccaggio del seggiolino attorno o sopra la barra del freno.

CAUTELA! La cinghia di bloccaggio del seggiolino deve essere fissata correttamente prima di caricare il passeggino.

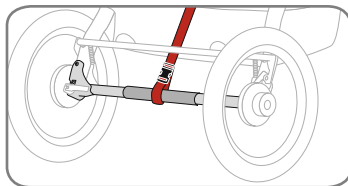

5.4 Plegado del producto

¡ADVERTENCIA! Asegúrese de que todos los dispositivos de bloqueo están instalados antes de usar.

¡ADVERTENCIA! Para evitar lesiones, asegúrese de que el niño está alejado al plegar y desplegar el producto.

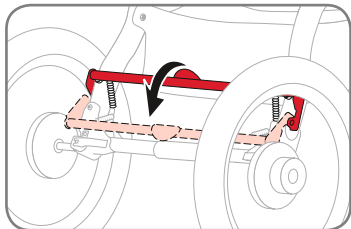

1. Fije el freno de estacionamiento en la posición bloqueada, saque al niño del asiento y retire el contenido de los bolsillos y la cesta de carga inferior.

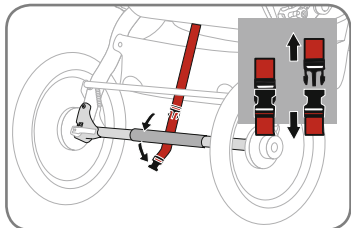

2. Abra la hebilla de la correa de retención del asiento.

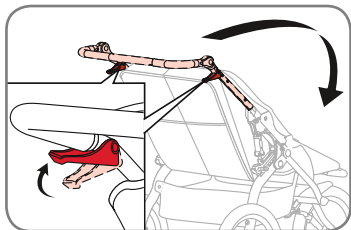

3. Apriete ambas palancas de apertura del manillar simultáneamente. Gire el manillar hacia el asiento.

5.4 Dobrar o produto

AVISO! Certifique-se de que todos os dispositivos de segurança estão engatados antes de utilizar.

AVISO! Para evitar ferimentos, certifique-se de que a criança está afastada ao dobrar e desdobrar este produto.

1. Coloque o travão de estacionamento na posição bloqueado, retire a criança do assento e retire o conteúdo do cesto de carga baixo e bolsas.

2. Abra a fivela da correia de fixação.

3. Aperte simultaneamente ambas as alavancas de desengate da asa de transporte. Rode a asa de transporte para a frente na direção do assento.

5.4 Chiusura del prodotto

CAUTELA! Controllare che i dispositivi di bloccaggio siano inseriti prima dell'uso.

CAUTELA! Per evitare lesioni, assicurarsi che il bambino sia tenuto lontano quando si apre o si chiude il prodotto.

1. Con il freno di stazionamento in posizione di blocco, estrarre il bambino dal seggiolino e gli oggetti dal cestello inferiore di carico e dalle tasche.

2. Aprire la fibbia della cinghia di bloccaggio del seggiolino.

3. Spingere contemporaneamente le due leve di sgancio del manubrio. Ruotare il manubrio in avanti sul seggiolino.

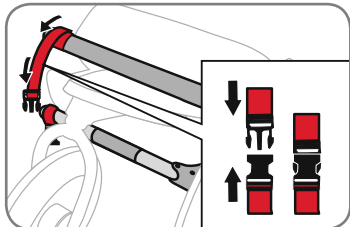
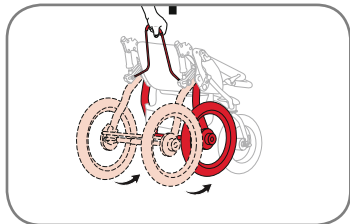

4. Con un tirón corto y rápido, levante la palanca de apertura del marco rojo. Mantenga las ruedas en el suelo cuando el cochecito se pliegue hacia la rueda delantera.

5. Deje el cochecito plano y emplee el broche de la muñequera para asegurar que el cochecito se mantiene en la posición plegada.

6. Retire las ruedas delantera y traseras para hacerlo más pequeño. Consulte el apartado „4. Montaje“.

5.5 Uso del cochecito en modo deportivo

Asegúrese de seguir las instrucciones siguientes al usar el cochecito BOB en modo ciudad/deportivo:

¡ADVERTENCIA! Nunca se desplace en áreas todoterreno con el cochecito en modo ciudad.

¡ADVERTENCIA! No use nunca dispositivos de sujeción como portabebés al usar el cochecito para correr o desplazarse en áreas todoterreno.

4. Com um puxão curto e rápido, puxar para cima a asa vermelha de desengate da estrutura. Mantenha os pneus no chão enquanto o carrinho de bebé se recolhe na direcção da roda dianteira.

5. Rebaixar completamente o carrinho de bebé e utilizar a fivela da correia para o pulso para fixar o carrinho de bebé na posição dobrado.

6. Retirar as rodas dianteira e traseira para a encolher ainda mais. Consultar a secção „4. Montagem“.

5.5 Utilizar o carrinho no modo sport

Certifique-se de seguir as instruções abaixo ao utilizar o seu carrinho de bebé BOB no modo passeio/sport:

AVISO! Nunca faça uma utilização todo-o-terreno com o carrinho de bebé no modo de passeio.

AVISO! Nunca utilize acessórios, tais como sistemas de transporte de bebés, durante a utilização do carrinho para corrida ou em modo todo-o-terreno.

4. Tirando brevemente e rapidamente, sollevare verso l'alto la maniglia rossa di sgancio del telaio. Tenere le ruote a terra quando il passeggino si richiude in direzione della ruota anteriore.

5. Appoggiare il passeggino piatto e utilizzare la fibbia della cinghia per bloccarlo in posizione di chiusura.

6. Estrarre le ruote anteriori e posteriori per renderlo ancora meno ingombrante. Vedere la sezione „4. Montaggio“.

5.5 Utilizzo del passeggino in modalità Sport

Assicurarsi di seguire le istruzioni sotto riportate quando si utilizza il passeggino BOB in modalità City/Sport:

CAUTELA! Non andare fuori strada con il passeggino in modalità City.

CAUTELA! Non utilizzare accessori come i trasportini quando si utilizza il passeggino per la corsa/il jogging o il fuoristrada.

¡ADVERTENCIA! El uso del cochecito en modo deportivo para niños menores de 9 meses puede suponer un grave riesgo para la salud e influir en su desarrollo físico.

¡ADVERTENCIA! Para correr o desplazarse en áreas todoterreno, hágalo siempre con el asiento del cochecito en la posición completamente erguida. Correr o desplazarse en áreas todoterreno con el asiento en las posiciones reclinadas puede dar lugar a una pérdida de estabilidad y provocar lesiones.

Selección del modo ciudad o deportivo

Si la horquilla delantera se encuentra en „modo deportivo“, ésta se bloqueará y la rueda/horquilla delantera no girará ni a la derecha ni a la izquierda como sí lo hace en el „modo ciudad“.

Modo ciudad

Deslice el tirador giratorio hacia arriba y hacia la izquierda. La horquilla girará 360 grados.

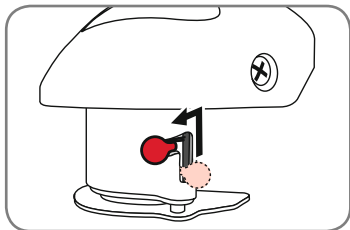

AVISO! A utilização do carrinho de bebé em modo sport para crianças abaixo de 9 meses pode apresentar sérios riscos à saúde e pode ter impacto no seu desenvolvimento físico.

AVISO! O assento do carrinho de bebé deve estar sempre na posição completamente vertical quando for correr ou em modo todo-o-terreno. A utilização no modo todo-o-terreno com o assento em posição reclinada poderá resultar na perda de estabilidade e ferimentos.

Escolher o modo de passeio ou sport

Se a forquilha dianteira estiver no „modo sport“ ficará bloqueada e a forquilha/roda dianteiras não irão oscilar para a esquerda nem para a direita quando estiver no „modo passeio“.

Modo de passeio

Faça deslizar o botão giratório para cima e para a esquerda. A forquilha irá rodar 360 graus.

CAUTELA! Utilizzare il passeggino in modalità Sport per bambini di età inferiore ai 9 mesi può costituire un grave pericolo per la salute del bambino e influenzare il suo sviluppo fisico.

CAUTELA! Durante la corsa/il jogging o il fuoristrada tenere il seggiolino del passeggino in posizione completamente eretta. La corsa/il jogging o il fuoristrada con il seggiolino in posizioni reclinate può provocare perdita di stabilità e conseguenti lesioni.

Selezione della modalità City o Sport

Se la forcella anteriore si trova in „modalità Sport“, sarà bloccata e la forcella/ruota anteriore non ruoterà a destra e a sinistra come quando si trova in „modalità City“.

Modalità City

Far scorrere la manopola girevole in alto a sinistra. La forcella ruoterà a questo punto di 360 gradi.

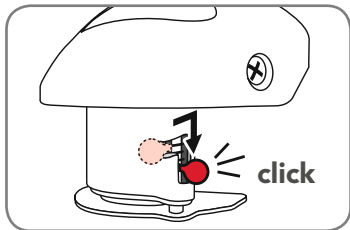

Modo deportivo

Deslice el tirador giratorio hacia la derecha. El tirador se deslizará a la posición inferior. Gire la rueda/horquilla hasta que encaje en la posición delantera.

5.6 Selección del ajuste del impacto

Saque al niño del asiento, pulse el tirador de apertura de impacto y, al mismo tiempo, deslice el tirador hasta la posición que desee. Cuando el tirador esté en la posición correcta, oirá un chasquido.

Repítalo en el lado opuesto.

AVISO: Cada vez que el cochecito está plegado, éste vuelve por defecto a la posición más suave.

Posición ①: Más suave

Posición ②: Más dura

5.7 Uso del freno de mano

El sistema de freno de mano se puede utilizar para ayudar a reducir la velocidad de un cochecito o ayudar a detenerlo. El sistema de freno de mano no es un freno de estacionamiento. El sistema de freno de mano está equipado con dos sensores. Si no está familiarizado

Modo sport

Faça deslizar o botão giratório para a direita. O botão desliza para a posição inferior. Rode a forquilha/roda até encaixar na posição avançada.

5.6 Seleccione a definição de amortecedor

Retire a criança do assento, pressione o botão de desengate do amortecedor e deslize até à posição desejada. O botão irá encaixar quando estiver na posição correcta.

Repetir no lado oposto.

NOTA: Sempre que o carrinho de bebé é dobrado, os amortecedores voltam à posição mais suave predefinida.

Posição ①: Suave

Posição ②: Rija

5.7 Utilizar o travão de mão

O travão de mão pode ser utilizado para ajudar a abrandar ou parar um carrinho de bebé. O travão de mão não é um travão de estacionamento. O travão de mão está equipado com dois afinadores. Se não está familiarizado com a utilização dos afinadores, contacte o serviço de

Modalità Sport

Far scorrere la manopola girevole a destra. La manopola scivolerà in posizione bassa. Ruotare la forcella/ruota fino a quando non scatta in avanti.

5.6 Selezione dell'impostazione di assorbimento urti

Estrarre il bambino dal seggiolino, premere la manopola di sgancio del meccanismo di assorbimento urti e contemporaneamente fare scorrere la manopola nella posizione desiderata. La manopola scatterà inserendosi nella posizione corretta.

Ripetere sull'altro lato.

NOTA: Ogni volta che si chiude il passeggino, i meccanismi di assorbimento urti ritornano nella posizione più morbida.

Posizione ①: Più morbida

Posizione ②: Più rigida

5.7 Utilizzo del freno a mano

Si può utilizzare il sistema di frenata manuale per rallentare o arrestare il passeggino. Il freno a mano non è un freno di stazionamento. Il freno a mano è dotato di due regolatori dei cavi del freno. Se non si ha dimestichezza con l'uso dei regolatori dei cavi del freno, si prega

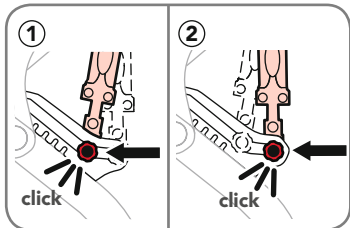

ES

Instrucciones de uso

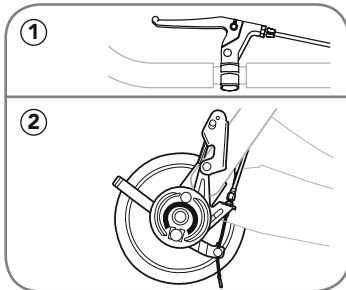

con el uso de los tensores, por favor póngase en contacto con el servicio al cliente de Britax o visite a su distribuidor local para obtener asistencia.

- ①: Palanca de freno de mano
- ②: Ensamblaje del freno de tambor

Determinación del correcto funcionamiento

Para que el sistema de freno de mano funcione de forma adecuada, es esencial que se ajuste correctamente. Con el sistema de freno ajustado correctamente, las ruedas deben rodar libremente cuando la palanca de freno no está accionada. Para determinar si el sistema de freno funciona correctamente, compruebe si se aplica una fuerza de frenado adecuada cuando se tira de la palanca de freno y vea si la fuerza de frenado es equilibrada (se aplica uniformemente), entre las ruedas traseras izquierda y derecha.

5.7.1 Ajuste de la fuerza de frenado

Si no se aplica una fuerza de frenado correcta cuando se tira de la palanca de freno hacia el manillar, es necesario apretar el cable de freno. Para **tensar** el cable, afloje el anillo de bloqueo y gire el tensor en el sentido contrario a las agujas del reloj. Fije el tensor en la nueva posición apretando el anillo de bloqueo contra el cuerpo de la palanca de freno.

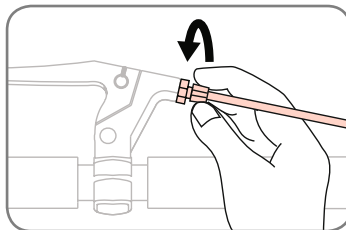

PT

Manual de instruções

apoio ao cliente da Britax ou visite o seu revendedor local para obter assistência.

- ①: Alavanca do travão de mão
- ②: Montar do travão de tambor

Definir a função correcta

Para que o travão de mão funcione de forma correcta, é fundamental que seja devidamente ajustado. Com o sistema de travão devidamente ajustado, as rodas rodam livremente quando a alavanca de travão não se encontra activa. Para confirmar se o sistema de travão está a funcionar devidamente, verifique se é aplicada força de travagem ao puxar a alavanca do travão e veja se a força de travagem está equilibrada (distribuída uniformemente), entre ambas as rodas traseiras.

5.7.1 Ajustar a força de travagem

Se não for aplicada uma força de travagem correcta ao puxar a alavanca do travão, deverá ajustar o cabo do travão. Para **apertar** o cabo, solte o anel de retenção e rode o afinador para a esquerda. Fixe o afinador na nova posição apertando o anel de retenção contra a estrutura da alavanca do travão.

IT

Istruzioni per l'uso

di contattare il servizio clienti Britax o rivolgersi al proprio rivenditore locale per assistenza.

- ①: Leva del freno a mano
- ②: Gruppo freno a tamburo

Verifica del funzionamento carretto

Perché il freno a mano funzioni correttamente, è fondamentale che sia ben regolato. Con un'adeguata regolazione del sistema di frenata, le ruote ruoteranno liberamente quando la leva del freno non è inserita. Per stabilire se il sistema di frenata funzioni correttamente, controllare che la forza frenante applicata quando si tira la leva del freno sia adeguata e bilanciata (applicata uniformemente) tra ruota anteriore e posteriore.

5.7.1 Regolazione della forza frenante

Se non si applica una forza frenante corretta quando si tira la leva del freno sulla barra della maniglia, sarà necessario serrare il cavo del freno. Per **stringere** il cavo, allentare l'anello di fissaggio e ruotare il regolatore del cavo del freno in senso antiorario. Bloccare il regolatore del cavo del freno nella nuova posizione stringendo l'anello di fissaggio contro il corpo della leva del freno.

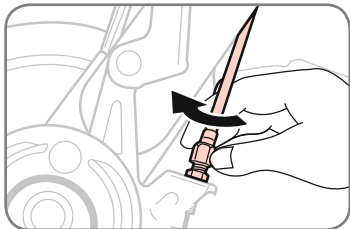

Si las ruedas traseras no giran libremente cuando la palanca de freno está en la posición liberada, hay un exceso de fuerza de frenado y se debe aflojar el cable de freno. Para **aflojar** el cable, afloje el anillo de bloqueo y gire el tensor en el sentido de las agujas del reloj. Fije el tensor apretando el anillo de bloqueo contra la placa de apoyo del freno de tambor.

Prosiga con los ajustes hasta fijar la fuerza de frenado adecuada en una de las ruedas traseras y conseguir un funcionamiento correcto.

5.7.2 Equilibrado de la fuerza de frenado

Antes de abordar este paso, asegúrese de que la fuerza de frenado se haya ajustado correctamente tal y como se ha descrito en „5.7.1 Ajuste de la fuerza de frenado“.

Identifique la rueda que no tiene la fuerza de frenado correcta. Apriete el cable de freno (como en el primer paso), hasta que la fuerza de frenado sea igual a la de la rueda opuesta.

AVISO: Hay anillos de bloqueo en todos los tornillos de ajuste para evitar que cambien de posición. Asegúrese siempre de que los anillos de bloqueo estén bien apretados.

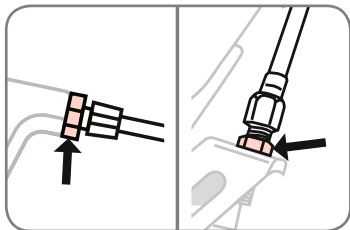

Se as rodas traseiras não rodarem livremente com a alavanca de travão na posição solta, é porque existe demasiada força de travagem e o cabo de travão precisa de ser afrouxado. Para **afrouxar** o cabo, solte o anel de retenção e rode o afinador para a direita. Fixe o afinador apertando o anel de retenção contra a placa do travão de tambor.

Continue a ajustar até obter a força de travagem desejada numa das rodas traseiras e que esteja a funcionar correctamente.

5.7.2 Equilibrar a força de travagem

Antes de iniciar este passo, certifique-se que a força de travagem foi ajustada correctamente como descrito em „5.7.1 Ajustar a força de travagem“.

Identificar uma roda que não tenha a força de travagem adequada. Aperte o cabo do travão (como no primeiro passo), até que a força do travão seja a mesma da roda oposta.

NOTA: Existem anéis de bloqueio em todos os parafusos de ajuste para evitar que estes rodem. Certifique-se que os anéis de bloqueio estão devidamente apertados.

Se le ruote posteriori non ruotano liberamente quando la leva del freno è in posizione di sgancio, la forza frenante è eccessiva e il cavo del freno dovrà essere allentato. Per **allentare** il cavo, allentare l'anello di fissaggio e ruotare il regolatore del cavo del freno in senso orario. Bloccare il regolatore del cavo del freno stringendo l'anello di fissaggio contro la piastra posteriore del freno a tamburo.

Proseguire le regolazioni fino a stabilire una forza frenante corretta su una delle ruote posteriori e il suo funzionamento adeguato.

5.7.2 Bilanciamento della forza frenante

Prima di passare a questa fase, accertare che la forza frenante sia stata regolata correttamente come descritto in „5.7.1 Regolazione della forza frenante“.

Individuare a ruota con forza frenante errata. Serrate il cavo del freno (come nella fase uno) in modo che la forza frenante equivalga a quella della ruota opposta.

NOTA: Gli anelli di fissaggio sulle viti di regolazione consentono di prevenirne il cambio di posizione. Assicurarsi sempre che siano adeguatamente fissati.

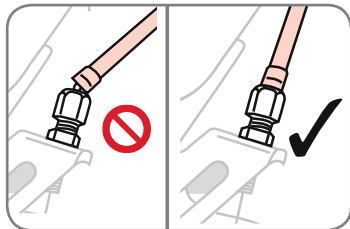

AVISO: Asegúrese de que todos los cables de freno y sus extremos en las boquillas de la cubiertas estén debidamente ubicados en el orificio relevante de los tensores.

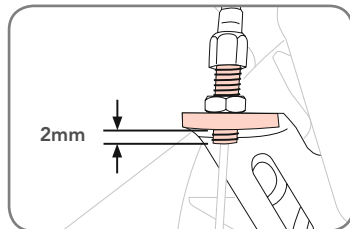

¡ADVERTENCIA! Para ajustar los tornillos no es necesario desenroscarlos por completo de la placa de apoyo del freno. Asegúrese de que atraviesen la placa de apoyo y que como mínimo 2 mm sobresalgan por el otro lado. Si no es el caso, existe un riesgo de corte del tornillo, con la consiguiente pérdida de fuerza de frenado que podría resultar en un accidente que provoque lesiones graves o la muerte.

5.8 Uso del freno de estacionamiento

¡ADVERTENCIA! El freno de estacionamiento no está diseñado como freno de detención. El freno no debería ser usado para reducir

NOTA: Certifique-se que todos os cabos de travão e as extremidades estão devidamente introduzidas nos orifícios dos afinadores.

AVISO! Os parafusos de ajuste não podem ser completamente desapertados da placa do travão. Certifique-se que se estendem pelo menos 2 mm através da placa, projetando-se pelo lado oposto. Se não for o caso, existe um risco do parafuso cisalhar e perder força de travagem, podendo dar origem a um acidente, causando ferimentos graves ou morte.

5.8 Utilização do travão de estacionamento

AVISO! O travão de estacionamento não é concebido como travão de paragem. O travão não deve ser utilizado para abrandar ou

NOTA: Accertare che i cavi dei freni e i relativi cavi con raccordi filettati di alloggiamento siano posizionati correttamente nel relativo foro dei regolatori dei cavi del freno.

CAUTELA! Non svitare completamente le viti di regolazione dalla piastra posteriore del freno. Accertare che si estendano attraverso la piastra posteriore con una sporgenza di almeno 2 mm sul lato posteriore. In caso contrario, la vite potrebbe essere tranciata con possibile perdita di forza frenante e successivo incidente con gravi lesioni o decesso.

5.8 Utilizzo del freno di stazionamento

CAUTELA! Il freno di stazionamento non è progettato come freno di arresto. Il freno non deve essere usato per rallentare o fermare

la marcha o detener el cochecito, dado que esto podría hacer que el cochecito parara repentinamente y provocar una pérdida de control.

¡ADVERTENCIA! No estacione en pendientes. El freno de estacionamiento está destinado exclusivamente para estacionar el cochecito en superficies planas. El estacionamiento en pendientes puede provocar que el cochecito vuelque o se vaya.

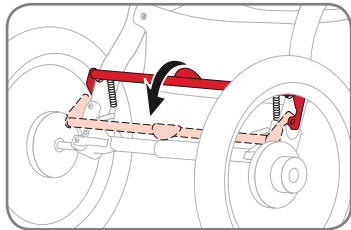

Para colocar el freno de estacionamiento, pise la barra de freno hasta la posición de bloqueo en el pedal rojo asegurándose de que el pasador de bloqueo encaja completamente en el disco de cierre.

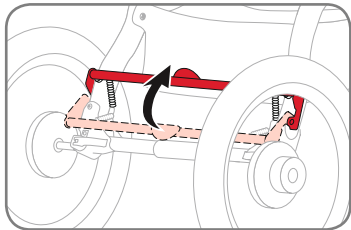

Para asegurarse de que el freno está ajustado correctamente, intente desplazar el cochecito hacia delante y hacia atrás una vez accionado el freno. Si el cochecito no se desplaza, el freno estará accionado correctamente.

Para liberar el freno de estacionamiento, levante el pedal rojo con el pie hasta que la barra de freno salte a la posición completamente desbloqueada.

parar o carrinho de bebé porque isso pode fazer com que o carrinho de bebé pare abruptamente, resultando em perda de controle.

AVISO! Não estacione em planos inclinados. O travão de estacionamento é concebido para estacionar o carrinho de bebé apenas em superfícies planas. O estacionamento em superfícies inclinadas pode levar a que o carrinho de bebé capote ou se descontrole.

Para accionar o travão de estacionamento, pressionar a barra do travão para baixo, para a posição bloqueado, com o pé no pedal vermelho – certificando-se que o pino de bloqueio acciona completamente o disco de bloqueio.

Para se certificar que o travão está devidamente accionado, tente movimentar o carrinho de bebé antes e depois de accionar o travão. Se o carrinho de bebé não se movimentar, o travão está devidamente accionado.

Para soltar o travão de estacionamento, levante o pé do pedal vermelho até a barra do travão saltar completamente para a posição desbloqueado.

il passeggino poiché tale azione potrebbe arrestare il passeggino bruscamente, provocando perdita di controllo.

CAUTELA! Non parcheggiare in pendenza. Il freno di stazionamento è progettato per parcheggiare il passeggino unicamente su superfici piane. Parcheggiare in pendenza può fare ribaltare o scivolare via il passeggino.

Per inserire il freno di stazionamento, premere la relativa barra verso il basso in posizione di blocco agendo con il piede sul pedale rosso; verificare che il perno di bloccaggio innesti completamente il disco di bloccaggio.

Per assicurarsi che il freno sia inserito correttamente, spostare il passeggino avanti e indietro dopo avere inserito il freno. Se il passeggino non si muove, il freno è inserito correttamente.

Per rilasciare il freno di stazionamento, sollevare l'apposito pedale rosso con il piede fino a quando la barra del freno non scatta verso l'alto in posizione completamente sbloccata.

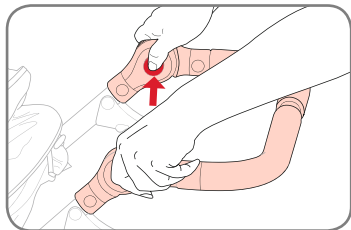

5.9 Ajuste del manillar

Mantenga pulsados los dos botones de liberación del interior del conjunto del manillar mientras sube o baja el manillar a una de las siete posiciones individuales.

5.10 Comprobación de la presión de los neumáticos

¡ADVERTENCIA! No lo utilice nunca si los neumáticos muestran una presión baja o están desinflados, pues podría perder el control del cochecito.

¡ADVERTENCIA! El inflado de las ruedas superando la presión de inflado máxima grabada en el neumático puede dañar la llanta o el neumático y dar lugar a una pérdida de control y provocar lesiones.

Las ruedas de plástico están destinadas a soportar una presión de inflado máxima de 2 bar (30 psi). La presión máxima de inflado está grabada en la rueda, junto al vástago de la válvula.

5.9 Asa de ajuste

Pressionar e manter pressionados os dois botões no interior da asa, e ao mesmo tempo levantar ou descer a asa para uma das sete posições disponíveis.

5.10 Verificar a pressão dos pneus

AVISO! Nunca utilize com baixa pressão nos pneus ou com os pneus vazios, pois isso pode provocar uma perda de controlo.

AVISO! O enchimento dos pneus acima da pressão de enchimento máxima estampada em relevo no pneu pode danificar a jante e/ou o pneu resultando em perda de controlo e ferimentos.

As rodas plásticas estão classificadas para uma pressão máxima de enchimento de 2 bar (30 psi). A pressão máxima de enchimento está gravada na roda próxima da válvula.

5.9 Regolazione della leva

Premere e tenere i due bottoni di sgancio all'interno del gruppo della maniglia sollevando o abbassando la maniglia in una delle sette posizioni individuali.

5.10 Controllo della pressione delle ruote

CAUTELA! Non utilizzare mai con gomme sgonfie o con bassa pressione per evitare di perdere il controllo.

CAUTELA! Gonfiare le gomme ad una pressione superiore a quella stampata sulla gomma stessa può danneggiare il cerchione o la gomma stessa, con una conseguente perdita di controllo e possibilità di lesioni.

Le ruote in plastica sono tarate per una pressione massima di gonfiaggio pari a 2 bar (30 psi). La pressione di gonfiaggio massima è stampigliata sulla ruota vicino allo stelo della valvola.

5.11 Ajuste del seguimiento

¡ADVERTENCIA! No realice una prueba de circulación con un niño o cualquier ocupante en el cochecito.

Si el cochecito tira hacia la izquierda o hacia la derecha mientras la rueda delantera se encuentra en modo deportivo y el cochecito se encuentra sobre terreno plano, ajuste el seguimiento como se muestra en los siguientes pasos:

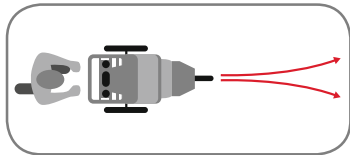
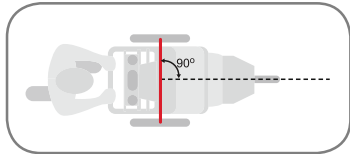
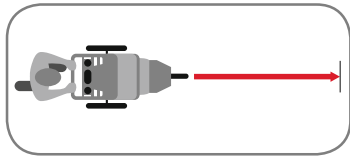

1. Retire el contenido de la cesta de carga inferior y de los bolsillos.
2. Compruebe la presión de los neumáticos.
3. Ponga el cochecito en modo deportivo. Consulte el apartado „5.5 Uso del cochecito en modo deportivo“.
4. Coloque el cochecito en una superficie plana de unos 5 metros de largo.
5. Alinee el cochecito de forma que los ejes de las ruedas traseras sean perpendiculares a la línea recta.
6. Empuje el cochecito hacia delante y suéltelo para comprobar si gira a la derecha o a la izquierda. Repita la prueba de empuje varias veces. Si el cochecito tira hacia la izquierda o hacia la derecha, pase a „5.12 Ajuste preciso del seguimiento“.

5.11 Ajustar a orientação

AVISO! Não testar com uma criança no carrinho.

Se o carrinho de bebé fugir para a esquerda ou para a direita quando a roda dianteira se encontrar no modo sport e o carrinho estiver numa superfície plana, ajustar a orientação como descrito nos seguintes passos:

1. Remover o conteúdo do cesto de carga baixo e das bolsas.
2. Verificar a pressão dos pneus.
3. Colocar o carrinho no modo sport. Consulte a secção „5.5 Utilizar o carrinho no modo sport“.
4. Encontre uma faixa de piso nivelado com 5 metros de comprimento.
5. Alinhe o carrinho de bebé de forma a que os eixos da roda traseira fiquem perpendiculares a uma linha recta.
6. Empurre o carrinho de bebé para a frente e solte-o para ver se ele foge para a direita ou para a esquerda. Repita este teste várias vezes. Se o carrinho fugir sempre para a esquerda ou para a direita, proceda ao „5.12 Ajuste fino da orientação“.

5.11 Regolazione dell'allineamento

CAUTELA! Non eseguire il test di movimento con un bambino o altro occupante nel passeggino.

Se, su un terreno pianeggiante, il passeggino tende a spostarsi a destra o a sinistra quando la ruota anteriore è in modalità Sport, regolare l'allineamento come indicato dalle seguenti fasi:

1. Rimuovere gli oggetti presenti nel cestello inferiore di carico e nelle tasche.
2. Controllare la pressione delle ruote.
3. Impostare il passeggino in modalità Sport. Vedere la sezione „5.5 Utilizzo del passeggino in modalità Sport“.
4. Posizionare il passeggino su un tratto di terreno pianeggiante lungo circa 5 metri.
5. Allineare il passeggino in modo che gli assi delle ruote posteriori siano perpendicolari rispetto a una linea retta.
6. Spingere il passeggino in avanti e lasciare per vedere se vira a destra o sinistra. Ripetere più volte il test della spinta. Se il passeggino continua a spostarsi in modo evidente verso destra o sinistra, passare a „5.12 Messa a punto dell'allineamento“.

ES

Instrucciones de uso

5.12 Ajuste preciso del seguimiento

Si su cochecito gira hacia la izquierda, gire el tirador de seguimiento en el sentido contrario a las agujas del reloj hasta media vuelta.

Si su cochecito gira hacia la derecha, gire el tirador de seguimiento en el sentido de las agujas del reloj hasta media vuelta.

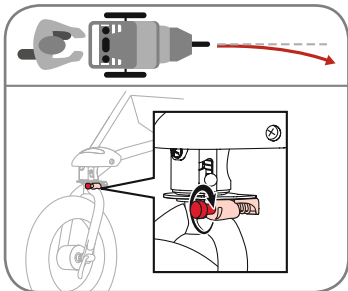
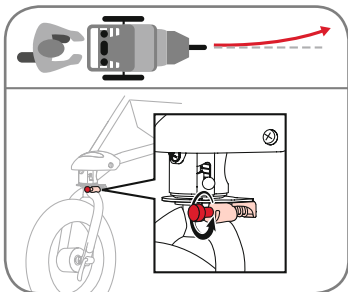

5.13 Aseguramiento del niño en el asiento

¡ADVERTENCIA! Emplee siempre un arnés ajustado correctamente.

¡ADVERTENCIA! Reajuste siempre el arnés antes de cambiar la posición de asiento del niño.

PT

Manual de instruções

5.12 Ajuste fino da orientação

Se o carrinho de bebé fugir para a esquerda, rode o botão de orientação no sentido contrário ao dos ponteiros do relógio até uma meia volta.

Se o carrinho de bebé fugir para a direita, rode o botão de orientação no sentido dos ponteiros do relógio até uma meia volta.

5.13 Prender com segurança a criança no assento

AVISO! Utilize sempre um arnés correctamente instalado e ajustado.

AVISO! Reajuste sempre o arnés ao alterar a posição de assento da criança.

IT

Istruzioni per l'uso

5.12 Messa a punto dell'allineamento

Se il passeggino si sposta verso sinistra, ruotare la manopola di allineamento in senso antiorario fino a mezzo giro.

Se il passeggino si sposta verso destra, ruotare la manopola di allineamento in senso orario fino a mezzo giro.

5.13 Assicurare il bambino nel seggiolino

CAUTELA! Usare sempre un'imbracatura idoneamente adattata e messa a punto.

CAUTELA! Regolare nuovamente l'imbracatura ogniqualvolta si modifichi la posizione di seduta del bambino.

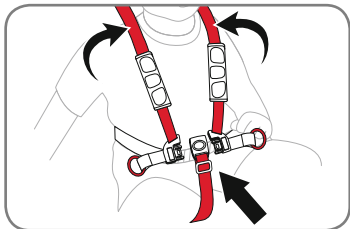

1. Gire la barra del freno de estacionamiento hacia abajo hasta la posición de bloqueo y coloque al niño en el asiento.
2. Deslice las cintas sobre cada uno de los hombros. Coloque la cinta de la entrepierna entre las piernas.

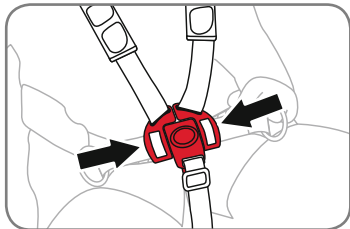

3. Inserte ambos broches de las cintas de los hombros en el broche de la cinta de la entrepierna.

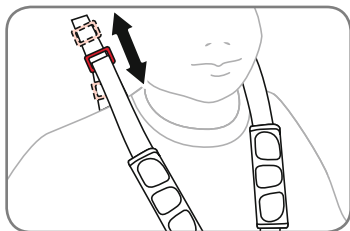

4. Ajuste la altura de la cinta para los hombros para que quede justo por encima de la altura de los hombros del niño.

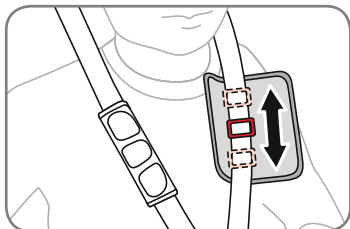

5. Abra los velcros. Deslice el broche hacia arriba o hacia abajo para ajustar las cintas. El arnés de asiento deberá estar ajustado y ser cómodo.

1. Rode a barra do travão de estacionamento para baixo para a posição bloqueado e coloque a criança no carro.

2. Faça deslizar uma cinta de ombro sobre cada ombro. Coloque a cinta entre-pernas.

3. Inserir ambos os encaixes das cintas de ombro na fivela da cinta entre-pernas.

4. Ajustar a altura da cinta de ombro para ficar ligeiramente acima da altura dos ombros da criança.

5. Abrir as almofadas de velcro. Faça deslizar a fivela para cima ou para baixo para ajustar as cintas. O arnés do assento deve ficar bem ajustado e confortável.

1. Ruotare la barra del freno di stazionamento verso il basso in posizione di blocco e porre il bambino sul seggiolino.

2. Fare scorrere una cinghia a bretella su ogni spalla. Posizionare la cinghia inguinale tra le gambe.

3. Inserire le due fibbie della cinghia a bretella nella fibbia della cinghia inguinale.

4. Regolare l'altezza della cinghia a bretella appena sopra l'altezza della spalla del bambino.

5. Aprire le imbottiture in Velcro. Fare scorrere la fibbia l'alto o verso il basso per regolare le cinghie. L'imbracatura del seggiolino deve risultare comoda e confortevole.

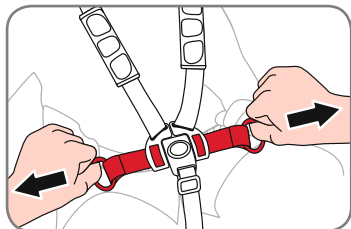

6. Ajuste las hebillas para que se adapten y sean cómodas.

5.14 Reclinación del asiento

¡ADVERTENCIA! Accione el freno de estacionamiento antes de realizar cualquier ajuste en el asiento.

¡ADVERTENCIA! Sujete el respaldo con seguridad al ajustar el asiento del cochecito.

¡ADVERTENCIA! Si el asiento está reclinado completamente, existe mayor riesgo de volcado trasero.

¡ADVERTENCIA! Para correr o desplazarse en áreas todoterreno, hágalo siempre con el asiento del cochecito en la posición completamente erguida. Correr o desplazarse en áreas todoterreno con el asiento en las posiciones reclinadas puede dar lugar a una pérdida de estabilidad y provocar lesiones.

6. Ajustar as cintas subabdominais de modo a ficarem bem ajustadas e confortáveis.

5.14 Reclinar o assento

AVISO! Accione o travão de estacionamento antes de efectuar quaisquer ajustes ao assento.

AVISO! Segurar o encosto firmemente ao ajustar o assento do carrinho de bebé.

AVISO! Quando o assento está totalmente reclinado, existe uma maior probabilidade de que este possa capotar para trás.

AVISO! O assento do carrinho de bebé deve estar sempre na posição completamente vertical quando for correr ou em modo todo-o-terreno. A utilização no modo todo-o-terreno com o assento em posição reclinada poderá resultar na perda de estabilidade e ferimentos.

6. Regolare le cinghie addominali in modo che risultino comode e confortevoli.

5.14 Inclinazione del seggiolino

CAUTELA! Inserire il freno di stazionamento prima di procedere alla regolazione del seggiolino.

CAUTELA! Tenere saldamente lo schienale mentre si regola il seggiolino del passeggino.

CAUTELA! Quando il seggiolino è totalmente inclinato, è più probabile che si verifichi il ribaltamento all'indietro.

CAUTELA! Durante la corsa/il jogging o il fuoristrada tenere il seggiolino del passeggino in posizione completamente eretta. La corsa/il jogging o il fuoristrada con il seggiolino in posizioni reclinate può provocare perdita di stabilità e conseguenti lesioni.

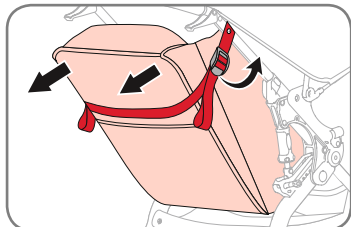

Reclinación del asiento

1. Tire del broche de reclinación del asiento para aflojar las cintas de reclinación.
2. Repítalo en el lado opuesto.

Retorno a la posición erguida

1. Para levantar el asiento, levante el respaldo con una mano y tire de la cinta hacia abajo con la otra mano.
2. Repítalo en el lado opuesto.

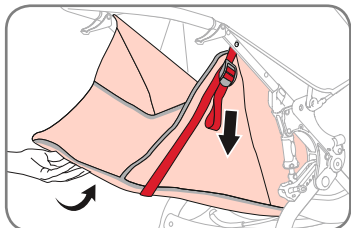

5.15 Correa de tensión

La correa de tensión central proporciona apoyo al centro de los asientos y posiciona la montura central de las capotas. Viene preajustada de fábrica, pero también se puede apretar si es necesario. Apriete esta correa para evitar que los asientos se inclinen uno contra el otro.

5.16 Sujeción de la muñequera

La muñequera está diseñada para prevenir que el cochecito se desplace por sí solo si suelta el manillar del mismo. Durante el uso del cochecito, asegúrese de que la muñequera está enlazada correctamente con su muñeca.

Reclinar o assento

1. Puxe para cima a fivela de reclinación do assento, de forma a soltar as correias de reclinación.
2. Repetir no lado oposto.

Regressar à posição vertical

1. Para levantar o assento, levantar a parte traseira do assento com uma mão e puxar a cinta de reclinación para baixo com a outra mão.
2. Repetir no lado oposto.

5.15 Cinta de tensão

As cintas centrais de tensão providenciam apoio para o centro dos assentos e posicionam o Suporte Central das capotas. Já vêm ajustadas de fábrica; no entanto podem ser ajustadas se necessário. Ajuste esta correa para evitar que os assentos se inclinem um contra o outro.

5.16 Prender a correa para o pulso

A correa para o pulso é concebida para evitar que o carrinho de bebé se desloque se largar a pega do carrinho. Ao utilizar o carrinho de bebé, certifique-se de que a correa está devidamente presa ao seu pulso.

Inclinazione del seggiolino

1. Tirare verso l'alto la fibbia di inclinazione del seggiolino per allentare le relative cinghie di inclinazione.
2. Ripetere sull'altro lato.

Ritorno in posizione verticale

1. Per sollevare il seggiolino, sollevare lo schienale con una mano e tirare la cinghia di inclinazione verso il basso con l'altra mano.
2. Ripetere sull'altro lato.

5.15 Cinghia di tensionamento

La cinghia di tensionamento centrale fornisce supporto al centro del seggiolino e posiziona il supporto centrale per le capottine. La regolazione è effettuata in stabilimento; tuttavia, può essere comunque serrare, se necessario. Stringere la cinghia per evitare che i seggiolini si appoggino l'uno sull'altro.

5.16 Fissaggio della cinghia da polso

La cinghia da polso è progettata per evitare che il passeggino scivoli via quando si perde la presa. Quando si utilizza il passeggino, assicurarsi che la cinghia sia ben fissata attorno al polso.

ES

Instrucciones de uso

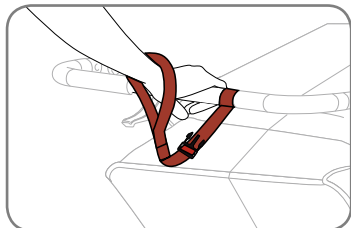

¡ADVERTENCIA! Emplee siempre la muñequera para evitar separarse del cochecito.

Introduzca la presilla de la cinta alrededor de su muñeca.

5.17 Adaptador de accesorios

El cochecito BOB está equipado con un adaptador de accesorios que proporciona una conexión sencilla de los accesorios del cochecito BOB. La conexión de los accesorios BOB es simple y sencilla gracias a su pulsador y al diseño de apertura y cierre. Consulte el apartado „7. Accesorios del cochecito“ de este manual para obtener más información sobre los accesorios disponibles.

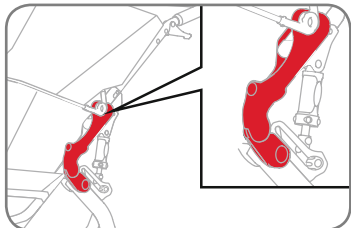

PT

Manual de instruções

AVISO! Utilize sempre a correia para o pulso para evitar separar-se do carrinho de bebé.

Fazer deslizar no pulso o laço da correia de forma segura.

5.17 Adaptador para acessórios

Este carrinho de bebé BOB está equipado com um adaptador para acessórios que possibilita uma fixação fácil dos mesmos em carrinhos BOB. A fixação de acessórios BOB é simples e fácil com este botão de pressão com design de bloqueio e desengate. Consulte a secção „7. Acessórios do carrinho de bebé“ deste manual para mais informações sobre todos os acessórios disponíveis.

IT

Istruzioni per l'uso

CAUTELA! Usare sempre la cinghia da polso per evitare di separarsi dal passeggino.

Avvolgere la cintura in modo sicuro attorno al proprio polso.

5.17 Adattatore accessori

Questo passeggino BOB è dotato di un adattatore accessori che consente di fissare facilmente gli accessori del passeggino BOB. L'attacco degli accessori BOB è semplice e veloce grazie a questo pulsante, concepito per blocco e sgancio. Fare riferimento alla sezione „7. Accessori del passeggino“ in questo manuale per ulteriori informazioni su tutti gli accessori disponibili.

5.18 Fijación de la burbuja para lluvia o protector solar

La burbuja para lluvia o protector solar están disponibles como accesorios y no están incluidos en su caja.

¡ADVERTENCIA! Si usa alguno de estos accesorios, se deberá posicionar una solapa trasera para garantizar un flujo de aire adecuado para el niño.

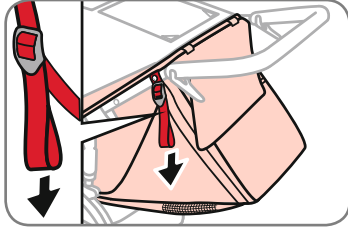

1. Tire de las cintas de inclinación del asiento para levantar el respaldo hasta la posición erguida.

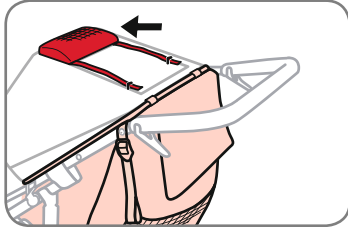

2. Guarde la cubierta de la ventana en el bolsillo para que se vean las cintas de la capota.

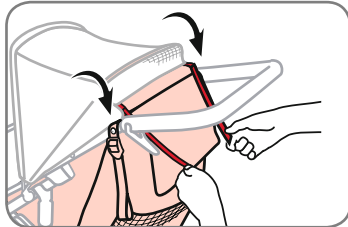

3. Tire de las cintas de la capota y fíjelas a las correas de velcro de la parte posterior de la capota.

5.18 Fixar o protector solar/ contra intempéries

O protector solar/contra intempéries está disponível como acessório e não está incluído na caixa.

AVISO! Ao utilizar o protetor contra intempéries, a aba traseira deve ser posicionada em conformidade para assegurar um correcto fluxo de ar à criança.

1. Puxe as correias para inclinação do assento para levantar.

2. Acondicionar a protecção-janela na bolsa para aceder às correias da capota.

3. Puxar as correias da capota e fixar às fitas de Velcro na parte traseira da capota.

5.18 Fissaggio della protezione dalla pioggia o dal sole

Le protezioni dalla pioggia o dal sole sono disponibili come accessori e non incluse nella confezione.

CAUTELA! Quando si utilizza la protezione dalla pioggia o dal sole, il deflettore posteriore deve essere posizionato in modo adeguato per garantire un flusso d'aria sufficiente al bambino.

1. Tirare le cinghie di inclinazione del seggiolino per sollevare lo schienale in posizione eretta.

2. Riporre la copertura dello sportellino nella tasca per estrarre le cinghie della capottina.

3. Tirare le cinghie della capottina e fissarle alle strisce in Velcro sul retro della capottina.

ES

Instrucciones de uso

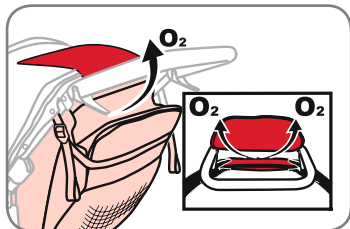

4. Pliegue la solapa de la capota por encima de la capota, conectando las correas de velcro. Revise la apertura en la parte trasera del cochecito para asegurarse de que no haya obstrucciones en el espacio entre la parte superior del respaldo y la capota.

5. Tras instalar la burbuja para lluvia o el protector solar, confirme que los orificios de ventilación de la burbuja están alineados con el espacio que hay sobre el respaldo y que todos los otros orificios de ventilación no presentan obstrucciones.

PT

Manual de instruções

4. Dobrar a aba da capota para cima e sobre a capota, ligando as fitas de Velcro. Inspeccione a abertura na parte traseira do carrinho para se certificar de que o espaço entre a parte superior traseira do assento e da capota está desobstruída.

5. Após a instalação do protector solar/contra intempéries, confirme que as aberturas no protector contra intempéries estão alinhadas com o espaço por cima da parte posterior do assento e que as restantes aberturas estão desobstruídas.

IT

Istruzioni per l'uso

4. Piegar il deflettore della capottina verso l'alto e sopra la capottina stessa, collegando le strisce in Velcro. Ispezionare l'apertura sul retro del passeggino per assicurarsi che lo spazio tra la parte superiore dello schienale del seggiolino e la capottina non sia ostruito.

5. Dopo l'installazione della protezione dalla pioggia o dal sole, accertare che le aperture sulla protezione siano allineate allo spazio sopra lo schienale del seggiolino e che le altre aperture non siano ostruite.

6. Cuidado y mantenimiento

Limpeza

El tejido ha sido sometido a un tratamiento resistente a las manchas que logra que la limpieza sea muy sencilla. Utilice una esponja con una solución de jabón suave y agua templada (temperatura máxima de 38 °C). Enjuague con agua limpia para retirar el jabón y deje secar al aire. No utilice detergente.

Inspecciones periódicas

Le recomendamos inspeccionar su cochecito antes de cada uso. Verifique la presión de los neumáticos. Verifique que todos los tornillos, puntos de unión y elementos de fijación están apretados. Compruebe todas las ruedas para asegurarse de que están fijadas. Compruebe el deterioro o el desgaste excesivo del tejido. Le recomendamos llevar su cochecito a un distribuidor BOB designado para que realice la inspección y el mantenimiento periódicos.

Almacenamiento

Se recomienda guardar su cochecito en el interior cuando no esté en uso. Esto prolongará su aspecto atractivo. La exposición prolongada a los rayos ultravioletas del sol puede dañar los tejidos, los neumáticos y las piezas de plástico.

6. Cuidados e Manutenção

Limpeza

O tecido possui um tratamento anti-manchas que facilita a maior parte das limpezas. Utilize uma esponja com uma solução de sabão suave e água tépida (temperatura máxima de 38°C). Enxágue cuidadosamente com água limpa para remover o sabão e deixe secar ao ar. Não utilize detergente.

Inspeções regulares

Recomendamos a inspeção do seu carrinho de bebé antes de cada utilização. Verifique a pressão dos pneus. Verifique se todos os parafusos, pontos de fixação e fixadores estão apertados. Verifique todas as rodas para se certificar de que estão fixas com segurança. Verifique eventuais deteriorações ou desgaste excessivo do tecido. Recomendamos que entregue o seu carrinho de bebé num revendedor BOB designado para inspeção e manutenção periódicas.

Armazenamento

É melhor armazenar o carrinho de bebé no interior quando este não estiver a ser utilizado. Assim irá prolongar a sua aparência atraente. Uma exposição prolongada aos raios ultravioleta solares pode desbotar e danificar o tecido, pneus e peças plásticas.

6. Cura e manutenzione

Pulizia

La struttura è stata sottoposta a un trattamento antimacchia che rende possibile pulire a fondo più volte. Utilizzare una spugna con una soluzione di sapone delicato e acqua tiepida (temperatura massima di 38° C). Sciacquare a fondo con acqua fredda per rimuovere il sapone e poi asciugare ad aria. Non utilizzare detergenti.

Ispezioni regolari

Consigliamo di ispezionare il passeggino prima di ogni uso. Verificare la pressione delle gomme. Controllare che tutte le viti, i punti di attacco e i dispositivi di fissaggio siano stretti. Controllare tutte le ruote per essere certi che siano fissate in modo sicuro. Verificare che non siano presenti rotture o eccessivi segni di usura nella struttura. Consigliamo di portare il passeggino presso un rivenditore BOB autorizzato per un'ispezione e una manutenzione regolari.

Stoccaggio

Si consiglia di riporre il passeggino al chiuso, quando non viene usato, affinché il suo aspetto rimanga inalterato nel tempo. Un'esposizione prolungata ai raggi solari ultravioletti può scolorire e danneggiare il tessuto, le gomme e le parti in plastica.

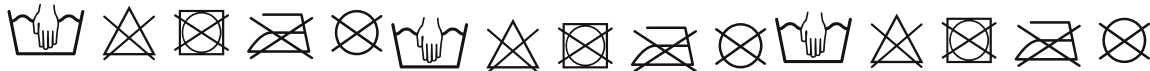

7. Accesorios del cochecito

BRITAX ofrece una gama completa de accesorios para su cochecito BOB Revolution® PRO Duallie®. Viste nuestra página web para obtener más detalles.

Burbuja para lluvia

La burbuja para lluvia es resistente al agua y ayuda a proteger a su hijo de la lluvia y el viento mientras que le permite seguir observando el mundo.

Protector solar

La pantalla de protección solar especialmente diseñada reduce los rayos ultravioletas UVA/UVB perjudiciales y contribuye a proporcionar una barrera ante el viento y los insectos.

Bandeja para snacks

La bandeja para snacks se inserta de forma sencilla en cualquier cochecito BOB, y con ella podrá colocar snacks y tazas al alcance del niño. Se pliega con el cochecito.

Copyright © 2016

BRITAX RÖMER Kindersicherheit GmbH
www.britax.com

7. Acessórios do carrinho de bebé

A BRITAX oferece uma linha completa de acessórios para o seu carrinho de bebé BOB Revolution® PRO Duallie®. Visite o nosso web site para mais detalhes.

Protector contra intempéries

O protector contra intempéries com design resistente à água ajuda a proteger a criança da chuva e do vento, permitindo-lhe ver o que a rodeia.

Protector solar

A tela de malha do protector solar foi especialmente concebida para reduzir os raios ultravioleta UVA/UVB prejudiciais e ajuda a fornecer uma barreira contra o vento e insectos voadores.

Tabuleiro para refeições ligeiras

O tabuleiro para refeições encaixa facilmente em qualquer carrinho BOB para colocar refeições ligeiras e bebidas ao alcance da criança. Dobra-se com o carrinho.

Copyright © 2016

BRITAX RÖMER Kindersicherheit GmbH
www.britax.com

7. Accessori del passeggino

BRITAX offre una linea completa di accessori per il passeggino Revolution® PRO Duallie®. Visitare il nostro sito web per maggiori dettagli.

Protezione dalla pioggia

La protezione dalla pioggia è progettata in modo da essere idrorepellente, al fine di proteggere il bambino dalla pioggia, permettendogli comunque di osservare l'ambiente circostante.

Protezione dal sole

Il reticolo di protezione dal sole è stato appositamente progettato per ridurre l'intensità dei raggi solari ultravioletti dannosi UVA/UVB e fornire una barriera per il vento e gli insetti.

Vassoio portamerenda

Il vassoio portamerenda si inserisce in modo semplice in qualsiasi passeggino BOB e consente di posizionare merendine e tazze a portata di mano del bambino. Si piega insieme al passeggino.

Copyright © 2016

BRITAX RÖMER Kindersicherheit GmbH
www.britax.com



Содержание

1. Введение	77
2. Инструкции по безопасности	77
3. Описание	85
4. Сборка	86
5. Управление	91
5.1 Пригодность и общие комментарии	91
5.2 Раскладывание	92
5.3 Прикрепите ремень удержания кресла	93
5.4 Складывание	94
5.5 Использование коляски в спортивном режиме	95
5.6 Выбор регулировки амортизатора	97
5.7 Использование ручного тормоза	98
5.7.1 Регулировка тормозного усилия	99
5.7.2 Балансировка тормозного усилия	99
5.8 Использование стояночного тормоза	101
5.9 Регулировка рукоятки	102
5.10 Проверьте давления в колесах	102
5.11 Регулировка разбаланса колес	103
5.12 Точная настройка разбаланса	104
5.13 Фиксация ребенка в коляске	105
5.14 Отклонение спинки	106
5.15 Натяжной ремень	107
5.16 Крепление контактной манжеты	108
5.17 Дополнительный адаптер	108
5.18 Крепление защитного чехла от солнца и плохих погодных условий	110
6. Уход и содержание в исправном состоянии	112
7. Дополнительные принадлежности к коляске	113

Indhold

1. Introduktion	77
2. Sikkerhedsanvisninger	77
3. Beskrivelse	85
4. Montering	86
5. Betjening	91
5.1 Egnethed og generelle bemærkninger	91
5.2 Udklapning af produktet	92
5.3 Tilslutning af sædefastgøringsremmen	93
5.4 Sammenfoldning af klappvognen	94
5.5 Brug af klappvognen i sports-modus	95
5.6 Valg af støddæmperindstilling	97
5.7 Brug af håndbremsen	98
5.7.1 Indstilling af bremseeffekten	99
5.7.2 Afbalancering af bremseeffekten	99
5.8 Brug af parkeringsbremsen	101
5.9 Indstilling af styret	102
5.10 Kontrol af dæktryk	102
5.11 Justering af sporingen	103
5.12 Finindstilling af sporing	104
5.13 Fastgøring af barnet i sædet	105
5.14 Læn sædet tilbage	106
5.15 Spændebånd	107
5.16 Påsætning af håndledsrem	108
5.17 Tilbehørsadapter	108
5.18 Fastgøring af regn- eller solslag	110
6. Pleje og vedligeholdelse	112
7. Tilbehør til klappvognen	113

Inhoud

1. Introductie	77
2. Veiligheidsinstructies	77
3. Beschrijving	85
4. Montage	86
5. Bediening	91
5.1 Geschiktheid en algemene opmerkingen	91
5.2 Uitklappen van het product	92
5.3 Stoelspanriem vastmaken	93
5.4 Inklappen van het product	94
5.5 Gebruik van de wandelwagen in de sportmodus	95
5.6 Schokinstelling selecteren	97
5.7 Gebruik van de handrem	98
5.7.1 Afstellen van de remkracht	99
5.7.2 Uitbalanceren van de remkracht	99
5.8 Gebruik van de parkeerrem	101
5.9 Instelhandel	102
5.10 Controleren van de bandendruk	102
5.11 Sporen bijstellen	103
5.12 Fijne uitlijning	104
5.13 Kind op het zitje vastzetten	105
5.14 Stoel achterover zetten	106
5.15 Spanriem	107
5.16 Bevestigen van de polsband	108
5.17 Accessoireadapter	108
5.18 Aanbrengen van het wind- of zonnenscherm	110
6. Onderhoud	112
7. Wandelwagenaccessoires	113

1. Введение

Благодарим за ваш выбор BOB Revolution® PRO Duallie®. Мы рады, что прогулочная коляска BOB будет с вашим ребенком в первые годы его/ее жизни.

Если у вас возникнут дальнейшие вопросы по использованию BOB Revolution® PRO Duallie® или аксессуаров, свяжитесь с нами.

BRITAX RÖMER Kindersicherheit GmbH
Blaubeurер Straße 71, 89077 Ulm, Germany
www.britax.com

2. Инструкции по безопасности

ВНИМАНИЕ! Внимательно прочтите инструкции и ознакомьтесь с устройством коляски перед использованием ее вместе с ребенком.

ВНИМАНИЕ! Если коляска будет использоваться другими людьми, которые не ознакомлены с ней (например, бабушка и дедушка), всегда показывайте им, как управлять коляской.

ВНИМАНИЕ! Если вы не будете следовать данным инструкциям, безопасность ребенка может оказаться под угрозой.

ВНИМАНИЕ! Не используйте аксессуары, которые не утверждены BRITAX для использования с BOB Revolution® PRO Duallie®. Это приведет к отмене гарантии и может повредить изделие.

1. Introduktion

Tak fordi du har valgt BOB Revolution® PRO Duallie®. Vi er glade for, at BOB-klapvognen skal ledsage dit barn sikkert gennem de første år af dets liv.

Hvis du har yderligere spørgsmål til brugen af BOB Revolution® PRO Duallie® eller dens tilbehør, er du velkommen til at kontakte os.

BRITAX RÖMER Kindersicherheit GmbH
Blaubeurер Straße 71, D-89077 Ulm, Tyskland
www.britax.com

2. Sikkerhedsanvisninger

ADVARSEL! Læs anvisningerne grundigt igennem, og lær klapvognen at kende, før du bruger den med dit barn.

ADVARSEL! Hvis klapvognen skal anvendes af andre, som ikke kender den (som f.eks. bedsteforældre), skal du altid vise dem, hvordan den skal anvendes.

ADVARSEL! Dit barns sikkerhed kan komme i fare, hvis du ikke følger disse anvisninger.

1. Introductie

Hartelijk dank dat u hebt gekozen voor de BOB Revolution® PRO Duallie®. We zijn verheugd dat uw BOB-kinderwagen uw kind veilig zal begeleiden gedurende de eerste jaren van zijn of haar leven.

Mocht u nog vragen hebben over het gebruik van de BOB Revolution® PRO Duallie® of de accessoires, neem dan gerust contact met ons op.

BRITAX RÖMER Kindersicherheit GmbH
Blaubeurер Straße 71, 89077 ULM, Duitsland
www.britax.com

2. Veiligheidsinstructies

WAARSCHUWING! Lees zorgvuldig de instructies en maak uzelf vertrouwd met de wandelwagen voordat u deze gebruikt voor uw kind.

WAARSCHUWING! Als uw wandelwagen moet worden gebruikt door mensen die er niet vertrouwd mee zijn (bijvoorbeeld grootouders), laat dan altijd zien hoe de wandelwagen moet worden gebruikt.

WAARSCHUWING! De veiligheid van uw kind kan gevaar lopen als u deze instructies niet opvolgt.

WAARSCHUWING! Gebruik geen accessoires die niet zijn goedgekeurd door BRITAX voor gebruik met de BOB Revolution® PRO DUALLIE®. Hierdoor vervalt de garantie en kan schade aan het



ВНИМАНИЕ! Сохраните инструкцию по безопасности для дальнейшего использования.

ВНИМАНИЕ! Вместе с BOB Revolution® PRO Duallie® можно использовать только оригинальные или рекомендуемые BRITAX запасные части.

ВНИМАНИЕ! Не позволяйте ребенку играть с изделием.

ВНИМАНИЕ! Данная коляска рассчитана для детей от 6 месяцев весом до 17 кг.

ВНИМАНИЕ! Данный товар не следует использовать:

- В качестве кровати или колыбели. Переносные люльки, коляски и прогулочные коляски могут использоваться только для перевозки.
- Для перевозки более двух детей.
- Для коммерческого использования.
- В качестве системы для перевозки в сочетании с автокреслом, отличным от указанного в данной инструкции.

ВНИМАНИЕ! Перед использованием убедитесь, что все фиксаторы приведены в действие.

ВНИМАНИЕ! При перемещении коляски убедитесь, что вы случайно не открыли фиксаторы.

ВНИМАНИЕ! При складывании рамы коляски убедитесь, что в ней не застря-

ADVARSEL! Brug ikke tilbehør, som ikke er godkendt af BRITAX til brug sammen med BOB Revolution® PRO Duallie®. Det vil medføre bortfald af garantien og kan forårsage skade på produktet.

ADVARSEL! Opbevar anvisningerne på et sikkert sted, så du kan læse i dem ved behov.

ADVARSEL! Brug kun originale reservedele, som er leveret eller anbefalet af BRITAX, sammen med BOB Revolution® PRO Duallie®.

ADVARSEL! Lad aldrig barnet lege med produktet.

ADVARSEL! Denne klapvogn er egnet til børn fra 6 måneder og op til en vægt på 17 kg.

ADVARSEL! Dette produkt er ikke egnet:

- Som erstatning for en seng eller vugge. Babylifte, klapvogne og barnevogne må kun anvendes til transport.
- Til transport af mere end to børn.
- Til kommercielt brug.
- Som rejsesystem kombineret med andre babylifte end dem, der er nævnt i denne brugervejledning.

product ontstaan.

WAARSCHUWING! Bewaar de gebruiksinstructies zorgvuldig zodat u deze ook op een later tijdstip kunt raadplegen.

WAARSCHUWING! Alleen originele onderdelen geleverd of aanbevolen door BRITAX mogen worden gebruikt met de BOB Revolution®PRO Duallie®.

WAARSCHUWING! Laat uw kind niet met het product spelen.

WAARSCHUWING! Deze wandelwagen is geschikt voor kinderen vanaf een leeftijd van 6 maanden tot een gewicht van 17 kg.

WAARSCHUWING! Dit product is niet geschikt:

- Als vervanging voor een bed of wieg. Reiswiegen, kinderwagens en wandelwagens mogen alleen worden gebruikt voor transport.
- Om meer dan twee kinderen te vervoeren.
- Voor commercieel gebruik.
- Als reissysteem in combinatie met babydraagstoeltjes anders dan de in deze gebruikershandleiding genoemde.

WAARSCHUWING! Zorg er voor gebruik voor dat alle vergrendelingsapparaten zijn ingeschakeld.

WAARSCHUWING! Zorg er bij het dragen van de wandelwagen voor dat u de veiligheidssloten niet per ongeluk opent.

ла ваша одежда или одежда других людей.

ВНИМАНИЕ! Не складывайте коляску с находящимся в ней ребенком.

ВНИМАНИЕ! Не забывайте пристегивать ребенка в коляске.

ВНИМАНИЕ! Перед использованием убедитесь, что крепления сиденья или автокресла-люльки правильно приведены в действие.

ВНИМАНИЕ! Не оставляйте ребенка без присмотра.

ВНИМАНИЕ! Обязательно ставьте коляску на тормоз во время парковки, а также когда усаживаете и вынимаете из нее ребенка.

ВНИМАНИЕ! В процессе регулировки коляски убедитесь, что ребенок не может дотянуться до движущихся частей.

ВНИМАНИЕ! Нагрузка на ручку влияет на устойчивость коляски.

ВНИМАНИЕ! Защищайте вашего ребенка от сильного солнечного света. Капюшон не обеспечивает полную защиту от опасных УФ-лучей.

ВНИМАНИЕ! Всегда используйте подходящие и корректно отрегулированные ремни безопасности.

ВНИМАНИЕ! Любая нагрузка на ручку и/или на заднюю часть спинки и/или на стороны коляски влияет на ее устойчивость.

ADVARSEL! Sørg for, at alle låseanordninger er låst fast før brug.

ADVARSEL! Når du bærer klapvognen, skal du passe på ikke at åbne sikkerhedslåsene ved en fejl.

ADVARSEL! Når du folder klapvognens stel sammen, skal du passe på, at du selv eller andre ikke kommer i klemme.

ADVARSEL! Fold aldrig klapvognen sammen, mens der sidder et barn i den.

ADVARSEL! Giv altid dit barn sele på i klapvognen.

ADVARSEL! Kontrollér, at fastgøringsanordningerne til sædeenheden eller babysædet er låst korrekt før brug.

ADVARSEL! Lad aldrig barnet være uden opsyn.

ADVARSEL! Lås altid bremsen, når du parkerer klapvognen, og før du sætter barnet ind i den og tager det ud.

ADVARSEL! Når du foretager indstillinger på klapvognen, skal du altid sikre dig, at barnet ikke kan række ind i bevægelige dele.

ADVARSEL! Belastning af styret påvirker klapvognens stabilitet.

ADVARSEL! Beskyt barnet mod stærkt sollys. Skærmen giver ikke total beskyttelse mod farlige UV-stråler.

WAARSCHUWING! Zorg ervoor dat u en anderen niet bekneld raken bij het inklappen van het frame van de wandelwagen.

WAARSCHUWING! Klap de wandelwagen nooit in als er een kind in zit.

WAARSCHUWING! Gesp uw kind altijd vast in de wandelwagen.

WAARSCHUWING! Controleer voor gebruik of de reiswieg, het zitje of de voorzieningen voor het bevestigen van de babydraagstoel correct zijn vastgemaakt.

WAARSCHUWING! Laat uw kind nooit alleen zonder toezicht.

WAARSCHUWING! Schakel de rem altijd in als u de wandelwagen parkeert, en voordat u uw kind erin plaatst, en voordat u uw kind verwijderd.

WAARSCHUWING! Zorg er bij het maken van bijstellingen voor dat uw kind geen bewegende onderdelen kan vastgrijpen.

WAARSCHUWING! Aan de duwbeugel bevestigde bagage kan van invloed zijn op de stabiliteit van de kinderwagen.

WAARSCHUWING! Bescherm uw kind tegen sterke zonneshijn. De kap biedt geen volledige bescherming tegen gevaarlijke UV-stralen.

WAARSCHUWING! Gebruik altijd een correct aangebrachte en bijgestelde gordel.

WAARSCHUWING! Bagage aan het handvat en/of de achterkant van de

ВНИМАНИЕ! Не позволяйте ребенку стоять в коляске. Коляска может перевернуться.

ВНИМАНИЕ! Не забывайте использовать контактную манжету, чтобы не допустить самостоятельного движения коляски.

ВНИМАНИЕ! Не вешайте пакеты или сумки на ручку или раму коляски.

ВНИМАНИЕ! Перед началом поездки и в ходе прогулки не забудьте убедиться, что руки и ноги ребенка не находятся вблизи колес.

ВНИМАНИЕ! Не используйте коляску на ступеньках или крутых уклонах дорожек. Коляска может перевернуться.

ВНИМАНИЕ! Никогда не используйте коляску в случае, если ее колеса слабо накачаны или спущены, так как это может привести к потере управления.

ВНИМАНИЕ! Никогда не тяните коляску задом наперед вверх по ступенькам. Это может привести к повреждению системы подвески, что в итоге приведет к поломке рамы.

ВНИМАНИЕ! При использовании коляски на неровных и/или грунтовых, мокрых или скользких поверхностях соблюдайте осторожность, так как такие условия представляют собой дополнительную опасность и могут привести к потере равновесия.

ADVARSEL! Brug altid en korrekt tilpasset og indstillet sele.

ADVARSEL! Last på håndtaget og/eller bagsiden af ryglænet og/eller siderne på køretøjet påvirker dets stabilitet.

ADVARSEL! Lad aldrig barnet stå op i klapvognen. Klapvognen kan vælte.

ADVARSEL! Brug altid håndledsremmen, så klapvognen ikke kan trille fra dig.

ADVARSEL! Hæng ikke pakker eller tasker på klapvognens styr eller stel.

ADVARSEL! Ved start og brug skal du altid sørge for, at barnets hænder og fødder holdes væk fra hjulene.

ADVARSEL! Brug ikke klapvognen på trapper eller stejle hældninger. Klapvognen kan vælte.

ADVARSEL! Brug ikke klapvognen med lavt dæktryk eller flade dæk, da det kan medføre, at du mister kontrollen over den.

ADVARSEL! Træk aldrig klapvognen baglæns op ad trapper. Det kan beskadige ophængssystemet, hvilket forårsager fejl på stellet.

ADVARSEL! Vær meget forsigtig, når du bruger klapvognen på ujævne og/eller våde og glatte overflader, som ikke er asfalteret, da disse forhold skaber yderligere risici og kan medføre tab af stabilitet.

rugleuning en/of op de zijanten van het voertuig beïnvloedt de stabiliteit van het voertuig.

WAARSCHUWING! Laat de inzittende nooit in de wandelwagen staan. De wandelwagen kan omkiepen.

WAARSCHUWING! Gebruik altijd de polsband om te voorkomen dat u de wagen onbedoeld loslaat.

WAARSCHUWING! Bevestig geen bagage of tassen aan de stuurstang of het frame van de wandelwagen.

WAARSCHUWING! Zorg er bij het vertrekken en tijdens het gebruik voor dat de handen en voeten van het kind zich niet in de buurt van de wielen bevinden.

WAARSCHUWING! Gebruik de wandelwagen niet op trappen of steile hellingen. De wandelwagen kan omkiepen.

WAARSCHUWING! Gebruik de kinderwagen niet als de bandendruk te laag is of de banden leeg zijn. Hij is dan mogelijk minder goed bestuurbaar.

WAARSCHUWING! Trek de wandelwagen nooit achterwaarts een trap op. Het ophangstelsel kan daardoor beschadigd raken, waardoor een defect aan het frame optreedt.

WAARSCHUWING! Wees extreem voorzichtig als u de wandelwagen gebruikt op onegale en/of ongeplaveide, natte of gladde oppervlakken, omdat deze om-

ВНИМАНИЕ! Не вносите изменений в конструкцию коляски или в наклейки. Это приведет к аннулированию гарантии и может стать причиной возникновения опасной ситуации.

ВНИМАНИЕ! При транспортировке или пересылке коляски примите меры по защите ее и ее компонентов от повреждений. Внимательно проверьте после транспортировки или доставки на наличие повреждений. Прекратите использование коляски при наличии повреждений или отсутствии каких-либо деталей.

ВНИМАНИЕ! Коляска не оборудована приспособлениями для ее эксплуатации в сумерках или ночью.

ВНИМАНИЕ! В случае, если сборка коляски или установка эксцентриковой системы крепления колес не выполнена должным образом, это может привести к отсоединению колес во время движения и последующей утрате контроля.

ВНИМАНИЕ! Никогда не перемещайте коляску по плохой дороге в прогулочном режиме, так как это может привести к потере управления.

ВНИМАНИЕ! При полностью откинутом назад сидении существует большая вероятность опрокидывания назад.

ВНИМАНИЕ! Не превышайте максимально допустимое ограничение

ADVARSEL! Foretag ikke ændringer på klapvognen eller mærkaterne. Det medfører bortfald af garantien og kan forårsage farlige situationer.

ADVARSEL! Beskyt klapvognen under transport eller forsendelse for at undgå skader på selve klapvognen og dens dele. Kontrollér omhyggeligt for skader efter transport eller forsendelse. Lad være med at bruge klapvognen, hvis den er beskadiget, eller hvis der mangler dele.

ADVARSEL! Klapvognen er ikke udstyret til brug ved lav belysning eller efter mørkets frembrud.

ADVARSEL! Hvis hjulene med snapkobling på denne klapvogn ikke monteres korrekt, kan det medføre, at hjulene går løs under bevægelse, hvorved du mister kontrollen over vognen.

ADVARSEL! Kør aldrig ud i terrænet med klapvognen i gå-modus, da du kan miste kontrollen over den.

ADVARSEL! Der er større risiko for, at klapvognen kan vælte bagover, når sædet er lænet helt tilbage.

ADVARSEL! Overskrid ikke den maksimale vægtgrænse på 1 kg for lommen i ryglænet.

standigheden extra risico's creëren en tot stabiliteitsverlies kunnen leiden.

WAARSCHUWING! Verander de wandelwagen of de labels niet. Hierdoor vervalt de garantie en het kan gevaar opleveren.

WAARSCHUWING! Bescherm de wandelwagen tijdens transport of verzending om schade aan de wandelwagen en onderdelen van de wandelwagen te voorkomen. Controleer de wandelwagen na transport of verzending altijd zorgvuldig op beschadigingen. Gebruik de wandelwagen niet als deze beschadigd is of als er onderdelen ontbreken.

WAARSCHUWING! De wandelwagen is niet toegerust voor gebruik bij weinig licht of in het donker.

WAARSCHUWING! Het onjuist assembleren of installeren van de snelkoppelingswielen kan losraken van de wielen tijdens verplaatsing en daaropvolgend controleverlies tot gevolg hebben.

WAARSCHUWING! Ga nooit met de wandelwagen van de weg af. Hij is dan mogelijk minder goed bestuurbaar.

WAARSCHUWING! Wanneer het zitje volledig achterover helt, is achterover omkiepen waarschijnlijker.

WAARSCHUWING! Overschrijdt de gewichtslimiet van 1 kg voor de zak bij de rugsteun niet.



по весу для кармана спинки равное 1 кг.
ВНИМАНИЕ! Не превышайте максимально допустимое ограничение по весу для корзины для покупок равное 4 кг.

ВНИМАНИЕ! Данное сиденье не подходит для детей младше 6 месяцев.

ВНИМАНИЕ! Оставляйте коляску только при действующем стояночном тормозе. Всегда проверяйте правильность зацепления парковочного тормоза.

ОСТОРОЖНО! Для автокресел в сочетании с шасси: данное транспортное средство не может служить в качестве замены для люльки или кровати. При необходимости уложить ребенка спать следует разместить устройство в соответствующую коляску, люльку или кровать.

ОСТОРОЖНО! Всегда используйте систему фиксации.

ОСТОРОЖНО! В изделии может находиться пакетик с осушающим силикагелем. Не употребляйте его в пищу, выбросите пакетик.

Данная коляска (транспортная система) разработана и изготовлена в соответствии со стандартами EN1888:2014.

ADVARSEL! Overskrid ikke den maksimale vægtgrænse på 4 kg for indkøbskurven.

ADVARSEL! Denne sædeenhed er ikke egnet til børn under 6 måneder.

ADVARSEL! Parkér kun klapvognen med tilkoblet bremse. Kontrollér altid, at bremsen er korrekt tilkoblet.

ADVARSEL! Dette køretøj erstatter ikke en vugge eller en seng ved bilsæder, som anvendes sammen med et stel. Hvis dit barn skulle have brug for at sove, skal det placeres i en egnet barnevogn, vugge eller seng.

ADVARSEL! Brug altid bremsesystemet.

ADVARSEL! Produktet kan indeholde en pose med tørrende silicagel. Må ikke indtages eller smides væk.

Denne klapvogn (rejsesystem) er udviklet og produceret ifølge standarderne EN1888:2014.

WAARSCHUWING! Overschrijdt de gewichtslimiet van 4 kg voor de boodschappenmand niet.

WAARSCHUWING! Dit zitje is niet geschikt voor kinderen jonger dan 6 maanden.

WAARSCHUWING! Parkeer de wandelwagen uitsluitend met de rem erop. Controleer altijd of de rem goed werkt.

WAARSCHUWING!

Autostoeltjes die in combinatie met een chassis worden gebruikt zijn geen vervanging voor een wieg of een bed. Mocht uw kind moeten slapen, dan moet het in een geschikte wieg, reiswieg of bed worden gelegd.

WAARSCHUWING!

Gebruik altijd het begrenzingssysteem.

WAARSCHUWING!

Dit product bevat mogelijk een zakje met silicagel als droogmiddel. Dit is niet bestemd voor consumptie. Gooi het weg.

Deze wandelwagen (reissysteem) is ontwikkeld en gefabriceerd conform de normen EN1888:2014.

BOB Revolution® PRO Duallie® может использоваться в следующих конфигурациях:



В качестве коляски от 6 месяцев до 17 кг или 3 летнего возраста.

BOB Revolution® PRO Duallie® kan bruges i de følgende konfigurationer:



Som klapvogn fra 6 måneder og op til 17 kg eller 3 år.

De BOB Revolution® PRO Duallie® kan in de volgende samenstellingen worden gebruikt:



Als kinderwagen voor de leeftijd van 6 maanden tot een gewicht van 17 kg of een leeftijd van 3 jaar.

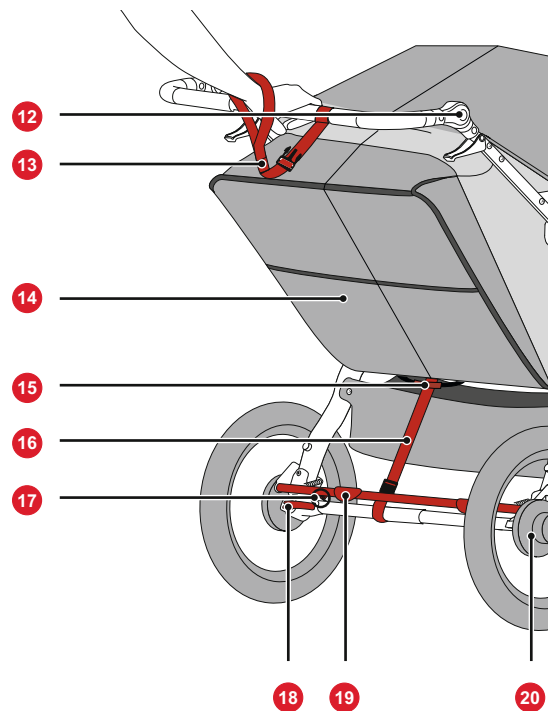
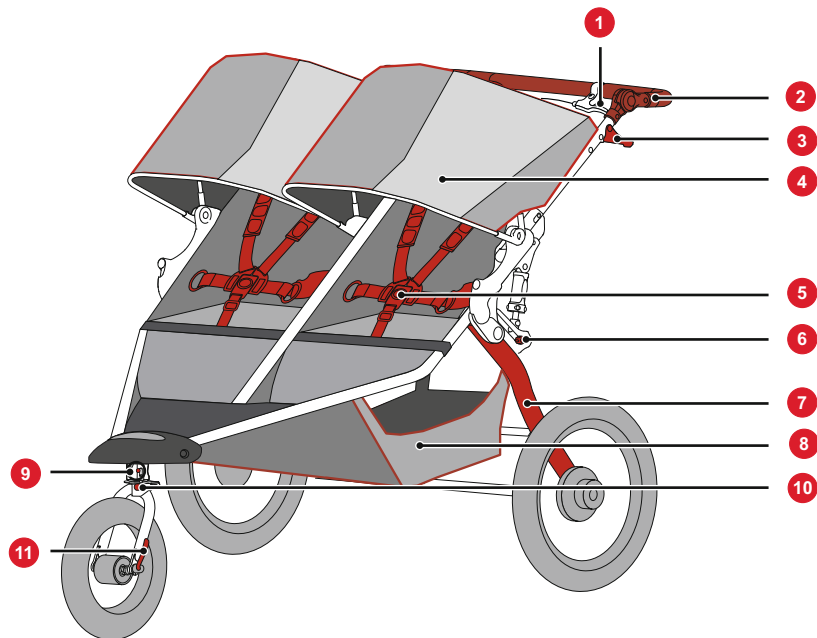

3. Описание

№	Описание
1	Рычаг ручного тормоза
2	Регулируемая рукоятка
3	Рычаг освобождения рукоятки
4	Козырек
5	5-точечный ремень безопасности
6	Ролик пуска амортизатор
7	Складывающаяся ручка
8	Нижняя корзина для продуктов
9	Шарнирный ролик
10	Регулировочный ролик
11	Рычаг эксцентрикового захвата
12	Регулировка рукоятки
13	Контактная манжета
14	Задний карман спинки
15	Рукоятка расцепления рамы
16	Ремень удержания кресла
17	Штифт освобождения задних колес
18	Рычаг эксцентрикового захвата
19	Стояночный тормоз
20	Узел барабанного тормоза

3. Beskrivelse

No.	Beskrivelse
1	Håndbremsestang
2	Indstilleligt styr
3	Aktiveringsarm på styret
4	Kaleche
5	5-punktssele
6	Stødduløserknap
7	Svingarm
8	Varekurv forneden
9	Drejeknap
10	Sporingsknap
11	Snapkoblingsarm
12	Indstilling af styret
13	Håndledsrem
14	Lomme i ryglæn
15	Håndtag til frigørelse af stel
16	Sædefastgøringsrem
17	Udløsningsspind til baghjul
18	Snapkoblingsarm
19	Parkeringsbremse
20	Tromlebremsemontering

3. Beschrijving

Nr.	Beschrijving
1	Handremhendel
2	Instelbare stuurstang
3	Sluithendel stuurstang
4	Luifel
5	5-punts tuigje
6	Knop van de schockdemper
7	Draaiarm
8	Onderste boodschappenmandje
9	Draaiknop
10	Spoorknop
11	Snelsluithendel
12	Stuurstangafstelling
13	Polsband
14	Achterzak van zitje
15	Frameontgrendelingshendel
16	Riem zitje
17	Ontgrendeling achterwielen
18	Snelsluithendel
19	Parkeerrem
20	trommelremstelsysteem

4. Сборка

Установка задних колес

1. Достаньте коляску и колеса из коробки. Переднее колесо убираю в сложенную коляску.
2. Поднимите стояночный тормоз в разблокированное положение.
3. Поверните рычаг эксцентриковой захвата, чтобы он отодвинулся от прорези для оси колеса.
4. Вставьте цапфу заднего колеса в прорезь для установки оси заднего колеса.

При возникновении сложностей в процессе установки цапфы вручную ослабьте натяжную установочную гайку эксцентрика.

ВНИМАНИЕ! Использование коляски с плохо отрегулированной и затянутой эксцентриковой системой крепления колес может привести к расшатыванию, вилянию или отсоединению колес от коляски.

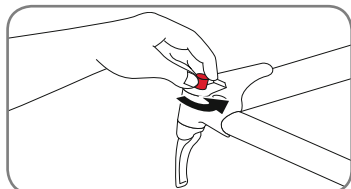
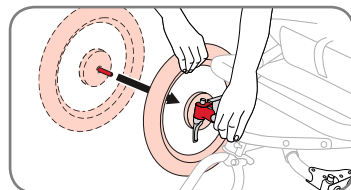
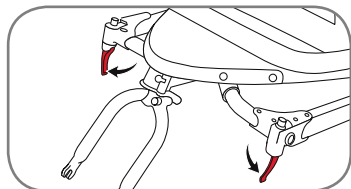
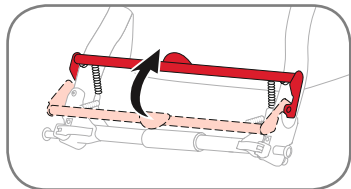

4. Montering

Montering af baghjul

1. Tag klapvognen og hjulene ud af kassen. Forhjulet er pakket ned i den sammenfoldede klapvogn.
2. Stil parkeringsbremsen på den oplåste stilling.
3. Drej snapkoblingsarmene, så de vender væk fra lejet.
4. Sæt baghjulets akseltap ind i hullet i det bageste leje.

Hvis akslen ikke glider let ind, skal du løsne snapkoblingens strammemøtrik manuelt og sætte akslen ind igen.

ADVARSEL! Hvis klapvognen bruges med en snapkobling, der er indstillet forkert efter hjulene, kan hjulet vibrere, slingre eller falde af klapvognen.

4. Montage

Installatie van de achterwielen

1. Haal de wandelwagen en de wielen uit de doos. Het voorwiel is opgeborgen in de in elkaar gevouwen wandelwagen.
2. Zet de parkeerrem in de onvergrendelde stand.
3. Draai de snelsluithendels zo dat ze van de vorkpad weggedraaid zijn.
4. Steek de asstomp van het achterwiel in het gat van het asuiteinde.

Als de as niet soepel naar binnen glijdt, draai dan handmatig de snelsluitmoer voor de spankrachtbijstelling los en probeer het nog eens.

WAARSCHUWING! Door gebruik van de wandelwagen met een onjuist ingestelde snelkoppeling voor het wiel kan het wiel gaan trillen, schommelen of losraken van de wandelwagen.

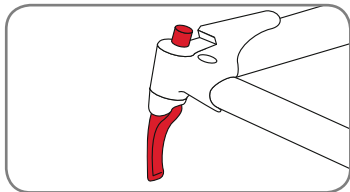

Для регулировки эксцентрикового захвата правой рукой установите кулачковый рычаг эксцентрикового захвата в полностью открытом положении и затяните натяжную установочную гайку в прорези для оси колеса.

ВНИМАНИЕ! Для надежной фиксации колеса требуется приложить значительное усилие. Если вы можете полностью закрыть эксцентрик, не обхватывая пальцами прорезь для оси колеса, и при этом рычаг эксцентрикового захвата не оставляет видимого отпечатка на ладони, значит примененное вами усилие было недостаточным.

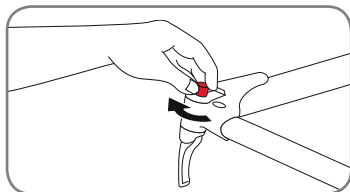

Для **ЗАТЯЖКИ** натяжной установочной гайки поверните ее по часовой стрелке.

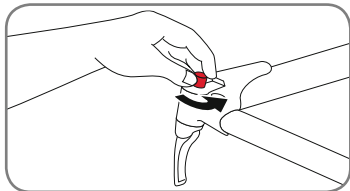

Для **ОСЛАБЛЕНИЯ** натяжной установочной гайки поверните ее против часовой стрелки.

For at indstille snapkoblingen skal du stille snapkoblingsarmen i den helt åbne stilling og stramme strammemøtrikken, indtil den er helt tæt på lejet.

ADVARSEL! Det kræver temmelig mange kræfter at fastspænde hjulet, så det sidder sikkert. Hvis du kan lukke snapkoblingen helt uden at lægge dine fingre omkring lejet, og snapkoblingsarmen ikke efterlader et tydeligt mærke i din håndflade, er spændingen ikke tilstrækkelig.

For at **STRAMME** strammemøtrikken skal du dreje den med uret.

For at **LØSNE** strammemøtrikken skal du dreje den mod uret.

Houd om de snelsluiting bij te stellen de snelsluitinghendel in de volledig geopende positie, en draai de moer voor de spankrachtbijstelling vinger vast tegen de vorkpad.

WAARSCHUWING! Er is aanzienlijke kracht vereist om het wiel veilig vast te klemmen. Als u de snelsluiting volledig kunt sluiten zonder uw vingers rond de pad te slaan en de snelsluitinghendel geen zichtbare afdruk in uw handpalm achterlaat, is de spankracht niet toereikend.

Om de spankrachtbijsteller **VAST** te draaien, draait u met de klok mee.

Om de spankrachtbijsteller **LOS** te draaien, draait u tegen de klok in.

RU

Инструкция по эксплуатации

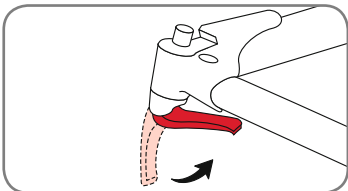

Чтобы должным образом закрыть эксцентриковый захват, поверните захват в полностью закрытое положение.

Демонтаж задних колес

1. Поднимите стояночный тормоз в разблокированное положение.

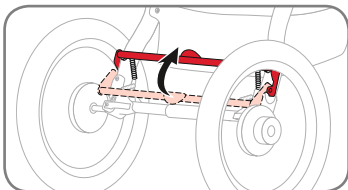

2. Переместите рычаг эксцентрикового захвата колеса из заблокированного или полностью закрытого положения в полностью открытое положение.

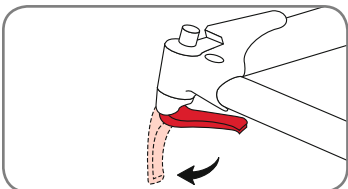

3. Протолкните штифт освобождения задних колес вперед, поднимите задние колеса на несколько сантиметров над землей и извлеките колесо из прорези для оси.

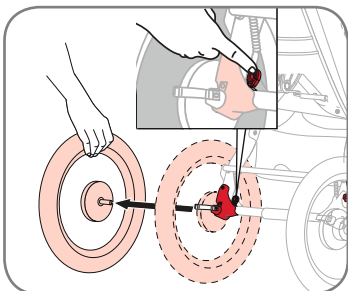

DK

Brugsvejledning

For at lukke snapkoblingen korrekt skal du stille håndtaget i den helt lukkede stilling.

Afmontering af baghjulet

1. Stil parkeringsbremsen på den oplåste stilling.

2. Flyt hjulets snapkoblingsarm fra den låste eller helt lukkede stilling til den helt åbne stilling.

3. Stil baghjulets udløsningsspind frem, løft hjulet et par centimeter over jorden, og tag hjulet ud af lejet.

NL

Gebruiksaanwijzing

Om de snelsluthendel goed te sluiten, draait u de hendel naar de volledig gesloten positie.

Achterwiel vewijderen

1. Zet de parkeerrem in de overgrendelde stand.

2. Zet de snelsluthendel van het wiel vanuit de vergrendelde of volledig gesloten positie in de volledig open positie.

3. Druk de ontgrendelingshendel van het achterwiel naar voren, til het wiel enkele centimeters op en trek het wiel uit de pad.

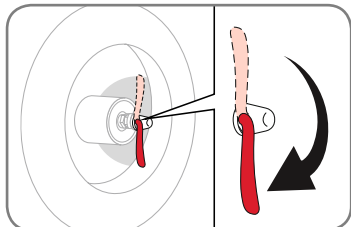

Установка переднего колеса

Поверните рычаг эксцентрикового захвата, чтобы он отодвинулся от колеса. Благодаря этому он перемещается в полностью открытое положение.

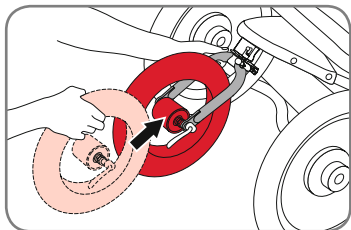

Находясь лицом к коляске, вставьте колесо между наконечниками пера вилки таким образом, чтобы цапфа плотно прислонялась к верхним прорезям наконечников пера вилки.

ВНИМАНИЕ! Использование коляски с плохо отрегулированной и затянутой эксцентриковой системой крепления колес может привести к расшатыванию, вилянию или отсоединению колес от коляски.

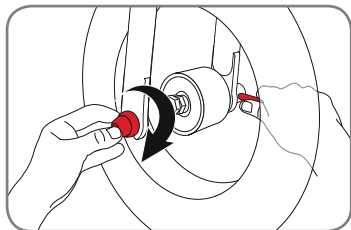

Для регулировки эксцентрикового захвата правой рукой установите кулачковый рычаг эксцентрикового захвата в полностью открытом положении и затяните натяжную установочную гайку в прорези для оси колеса.

ВНИМАНИЕ! Для надежной фиксации колеса требуется приложить значительное усилие. Если вы можете

Montering af forhjulet

Drej snapkoblingsarmen, så den vender væk fra hjulet. Så står den i den helt åbne stilling.

Stil dig foran klapvognen, og sæt hjulet ind mellem gafflens lejer, så akslen får tæt kontakt med toppen af åbningerne i gafflens lejer.

ADVARSEL! Hvis klapvognen bruges med en snapkobling, der er indstillet forkert efter hjulene, kan hjulet vibrere, slingre eller falde af klapvognen.

For at indstille snapkoblingen skal du stille snapkoblingsarmen i den helt åbne stilling og stramme strammemøtrikken, indtil den er helt tæt på gaffellejet.

ADVARSEL! Det kræver temmelig mange kræfter at fastspænde hjulet, så det sidder sikkert. Hvis du kan

Installatie van de voorwielen

Draai de snelsluithendel zo dat hij wegdraait van het wiel. Hij staat dan in volledig geopende positie.

Steek met het gezicht naar de voorkant van de wandelwagen het wiel tussen de vorkpads, zodat de as goed contact maakt met de bovenkant van de sleuven van de vorkpads.

WAARSCHUWING! Als u de wandelwagen gebruikt met een onjuist ingesteld snelsluitmechanisme voor het wiel kan het wiel gaan trillen, schommelen of losraken van de wandelwagen.

Houd om de snelsluiting bij te stellen de snelsluithendel in de volledig geopende positie, en draai de moer voor de spankrachtbijstelling vingerfast tegen de vorkpad.

WAARSCHUWING! Er is aanzienlijke kracht vereist om het wiel veilig vast te klemmen. Als u de snelslui-

полностью закрыть эксцентрик, не обхватывая пальцами прорезь для оси колеса, и при этом рычаг эксцентрикового захвата не оставляет видимого отпечатка на ладони, значит примененное вами усилие было недостаточным.

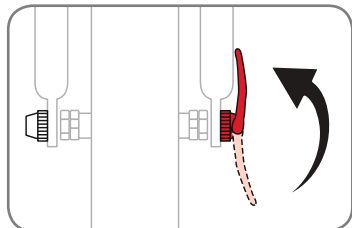

Чтобы правильно закрыть эксцентриковый захват и закрепить переднее колесо в прорезях для оси колеса, убедитесь в том, что ось контактирует с верхней частью прорези с обеих сторон. Удерживая колесо в таком положении, вращайте эксцентриковый захват по направлению вверх и в полностью закрытое положение.

Демонтаж переднего колеса

1. Переместите рычаг эксцентрикового захвата колеса из заблокированного или полностью закрытого положения в полностью открытое положение.
2. Поднимите переднее колесо на несколько сантиметров над землей и постучите ладонью по верхней части колеса, чтобы вытолкнуть колесо из передней вилки.

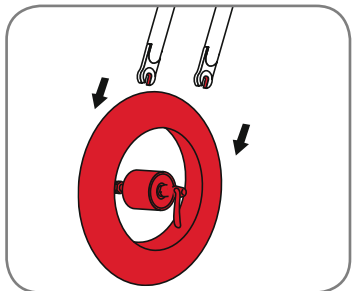
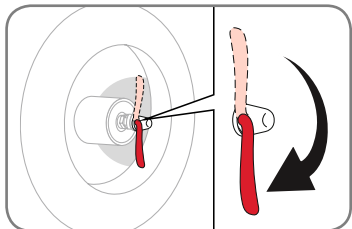

lukke snapkoblingen helt uden at lægge dine fingre omkring lejet, og snapkoblingsarmen ikke efterlader et tydeligt mærke i din håndflade, er spændingen ikke tilstrækkelig.

For at lukke snapkoblingen korrekt og fastgøre forhjulet i lejerne skal du sikre dig, at akslen har kontakt med toppen af lejerne på begge sider. Hold hjulet i denne stilling, og stil snapkoblingsarmen op til den helt lukkede stilling.

Afmontering af forhjulet

1. Flyt hjulets snapkoblingsarm fra den låste eller helt lukkede stilling til den helt åbne stilling.
2. Løft forhjulet nogle cm fra jorden, og bank på toppen af hjulet med håndfladen for at få hjulet af forgaflen.

ting volledig kunt sluiten zonder uw vingers rond de pad te slaan en de snelsluit-hendel geen zichtbare afdruk in uw handpalm achterlaat, is de spankracht niet toereikend.

Om de snelsluit goed te sluiten en het voorwiel in de pads te borgen, controleert u of de as aan beide kanten contact maakt met de bovenkant van de pads. Houd het wiel in deze positie en rooteer de snelsluit omhoog en naar de volledig gesloten positie.

Achterwiel vewijderen

1. Zet de snelsluithendel van het wiel vanuit de vergrendelde of volledig gesloten positie in de volledig geopende positie.
2. Til het voorwiel een paar cm van de grond af en tik met de handpalm op de bovenkant van het wiel om het wiel uit de voorvork te slaan.

5. Управление

5.1 Пригодность и общие комментарии

ВНИМАНИЕ! Перед проведением регулировки коляски убедитесь, что она находится на стояночном тормозе на ровной поверхности. Также убедитесь, что в коляске нет ребенка.

Возрастные рекомендации

Рекомендации по использованию	Возраст
Прогулочный режим	6 месяцев — 3 года или весом 17 кг
Спортивный режим	9 месяцев — 3 года или весом 17 кг

В режиме бега или повышенной проходимости обязательно соблюдайте раздел „5.5 Использование коляски в спортивном режиме“.

5. Betjening

5.1 Egnethed og generelle bemærkninger

ADVARSEL! Før du foretager indstillinger på klapvognen, skal du sørge for, at den er parkeret på en plan overflade, og at bremsen er aktiveret. Der må ikke sidde et barn i sædet ved indstillingen.

Aldersanbefalinger

Anbefalet brug	Alder
Gå-modus	6 måneder - 3 år eller 17 kg
Sports-modus	9 måneder - 3 år eller 17 kg

Når du bruger klapvognen til jogging eller offroad, bedes du læse følgende afsnit „5.5 Brug af klapvognen i sports-modus“.

5. Bediening

5.1 Geschiktheid en algemene opmerkingen

WAARSCHUWING! Zorg er voordat u aanpassingen aan de wagen aanbrengt voor dat deze op een vlakke ondergrond staat en de rem is vastgezet. Zorg er ook voor dat er tijdens het aanpassen geen kind in de wagen zit.

Leeftijdsadviezen

Aanbevolen gebruik	Leeftijd
Stadmodus	6 maanden - 3 jaar of een gewicht van 17 kg
Sportmodus	9 maanden - 3 jaar of een gewicht van 17 kg

Als u de wandelwagen in de modus voor joggen/terreinmodus gebruikt, lees dan zorgvuldig het hoofdstuk „5.5 Gebruik van de wandelwagen in de sportmodus“.

Ограничения по весу и грузоподъемности

ВНИМАНИЕ! Не кладите острые предметы в задний карман спинки сиденья. Опираясь на острые предметы, расположенные в заднем кармане спинки, сидящий в коляске ребенок может получить травму.

Чтобы безопасно управлять BOB Revolution® PRO Duallie®, важно соблюдать следующие весовые ограничения для коляски:

- Максимальный вес на одного ребенка: 17 кг
- Максимальная грузоподъемность нижней корзины для продуктов: 4 кг
- Максимальный вес отдельного заднего кармана спинки: 1 кг

5.2 Раскладывание

ВНИМАНИЕ! Перед использованием убедитесь, что все фиксаторы приведены в действие.

ВНИМАНИЕ! Во избежание травм, убедитесь, что ваш ребенок находится вдали во время складывания/раскладывания коляски.

Last- og vægtgrænser

ADVARSEL! Læg ikke skarpe genstande i lommen bag sædet. Hvis barnet læner sig mod skarpe genstande i lommen bag sædet, kan det medføre kvæstelser.

For at kunne anvende BOB Revolution® PRO Duallie® sikkert, er det vigtigt, at følgende vægtgrænser for klappvognen overholdes:

- Maksimum-passagervægt pr. barn: 17 kg
- Maksimumvægt i Low Boy-kurven: 4 kg
- Maksimumvægt pr. ryglænslomme: 1 kg

5.2 Udklapning af produktet

ADVARSEL! Sørg for, at alle låseanordninger er låst fast før brug.

ADVARSEL! For at undgå tilskadecomst skal du altid holde dit barn på afstand, når du folder dette produkt ud eller sammen.

Grenswaarden voor belading en gewicht

WAARSCHUWING! Plaats geen scherpe objecten in de achterzak van de zitting. Door tegen scherpe objecten in de achterzak van het zitje te leunen kan de inzittende letsel oplopen.

Om veilig gebruik te kunnen maken van uw BOB Revolution® PRO Duallie® is het van belang dat u rekening houdt met het maximaal toegestane gewicht voor de kinderwagen:

- Maximaal gewicht inzittende per kind: 17 kg
- Maximaal gewicht in de Low Boy bagagemand: 4 kg
- Maximaal gewicht in de achterzak van de zitting: 1 kg

5.2 Uitklappen van het product

WAARSCHUWING! Zorg er voor gebruik voor dat alle vergrendelingsapparaten zijn ingeschakeld.

WAARSCHUWING! Zorg om letsel te voorkomen ervoor dat uw kind uit de buurt is bij het open uitvouwen van dit product.

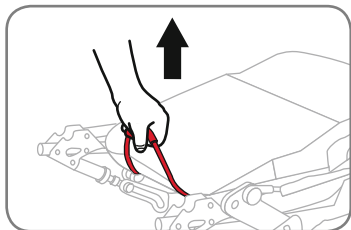

1. Поднимите вверх красную рукоятку расцепления рамы. Следите, чтобы в процессе складывания складывающейся ручки коляски колеса находились на полу.

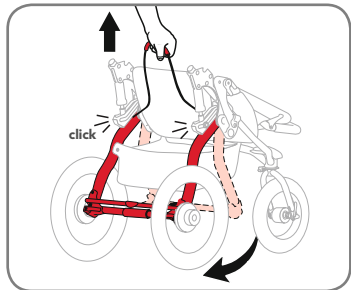

2. Складывающаяся ручка коляски раскроется и встанет в открытое и заблокированное положение.

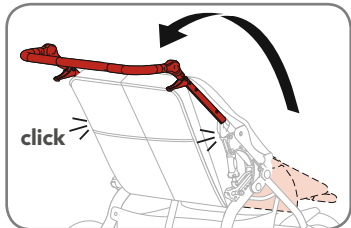

3. Поднимите ручку вверх и назад в заблокированное и вертикальное положение.

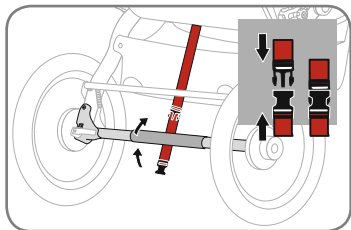

5.3 Прикрепите ремень удержания кресла

Оберните удерживающий ремень вокруг поперечной трубки и закрепите защелкой.

1. Stil det røde udløsningshåndtag til stellet lodret. Hold hjulene på jorden, da klapvognens svingarm begynder at svinge op.

2. Klapvognens svingarm svinger op til en åben og låst stilling.

3. Løft styret op og tilbage til den låste og oprejste stilling.

5.3 Tilslutning af sædefastgøringsremmen

Læg sædefastgøringsremmen om det tværgående rør, og fastgør med spændet.

1. Zet de rode frameontgrendelingshendel in een verticale positie. Houd de banden aan de grond als de draaiarm van de wagen openzwaait.

2. De draaiarm van de wandelwagen zal openzwaaien naar een vergrendelde positie.

3. Breng de stuurstang omhoog en naar achteren totdat deze zich in een vergrendelde en rechte positie bevindt.

5.3 Stoelspanriem vastmaken

Leg de stoelbevestigingsriem in een lus rond de dwarsbuis en zet hem met de gesp vast.

RU

Инструкция по эксплуатации

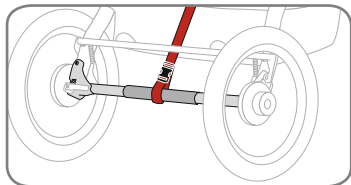

ВНИМАНИЕ! Не оборачивайте ремень удержания вокруг или поверх стержня стояночного тормоза.

ВНИМАНИЕ! Перед загрузкой коляски необходимо правильно прикрепить удерживающий ремень.

5.4 Складывание

ВНИМАНИЕ! Перед использованием убедитесь, что все фиксаторы приведены в действие.

ВНИМАНИЕ! Во избежание травм, убедитесь, что ваш ребенок находится вдали во время складывания/раскладывания коляски.

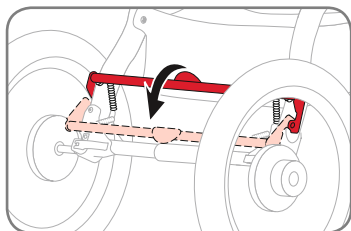

1. Установите стояночный тормоз в заблокированное положение, достаньте ребенка из кресла и достаньте содержимое из нижней корзины для продуктов и карманов.

2. Откройте застежку удерживающего ремня.

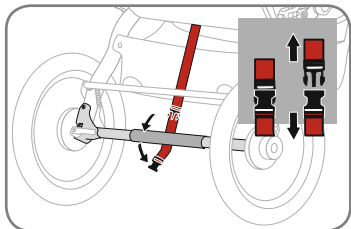

DK

Brugsvejledning

ADVARSEL! Læg ikke sædefastgøringsremmen omkring eller over bremsehåndtaget.

ADVARSEL! Sædefastgøringsremmen skal fastgøres korrekt, før klappvognen sættes ind.

5.4 Sammenfoldning af klappvognen

ADVARSEL! Sørg for, at alle låseanordninger er låst fast før brug.

ADVARSEL! For at undgå tilskadekomst skal du altid holde dit barn på afstand, når du folder dette produkt ud eller sammen.

1. Stil parkeringsbremsen på den låste stilling, tag barnet ud af sædet, og fjern indholdet i Low Boy-opbevaringskurve og -lommer.

2. Åbn spændet til sædefastgøringsremmen.

NL

Gebruiksaanwijzing

WAARSCHUWING! Leg de spanriem van de stoel niet rond of over de rem heen.

WAARSCHUWING! De stoelspanriem moet op juiste wijze bevestigd zijn voordat u de kinderwagen belaaft.

5.4 Inklappen van het product

WAARSCHUWING! Zorg er voor gebruik voor dat alle vergrendelingsapparaten zijn ingeschakeld.

WAARSCHUWING! Zorg om letsel te voorkomen ervoor dat uw kind uit de buurt is bij het op- en uitvouwen van dit product.

1. Zet de parkeerrem vast, haal het kind uit de wagen en verwijder bagage uit de Low Boy bagagemand en de zakken.

2. Schuif de gesp door de kruisgordel.

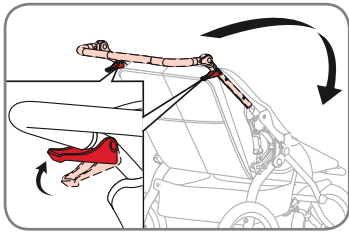

3. Нажмите одновременного на оба отжимных рычага ручки коляски. Поверните ручку вперед к сиденью.

3. Pres samtidig begge håndtag til frigørelse af styret sammen. Læg styret frem på sædet.

3. Beide sluihendels van de stuurstang tegelijkertijd indrukken. Draai de stuurstang voorwaarts naar het zijte toe.

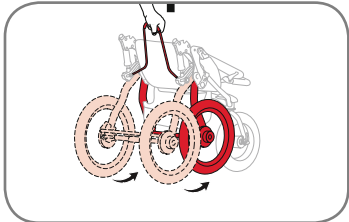

4. Коротким быстрым рывком поднимите вверх красную рукоятку расцепления рамы. При складывании коляски в направлении переднего колеса следите, чтобы колеса не отрывались от пола.

4. Løft det røde håndtag til frigørelse af stellet op med et kort, hurtigt ryk. Hold hjulene på jorden, da klapvognen falder sammen mod forhjulet.

4. Breng met een korte, snelle ruk de rode frameontgrendelingshendel omhoog. Houd de banden op de grond als de wandelwagen voorover klapt in de richting van het voorwiel.

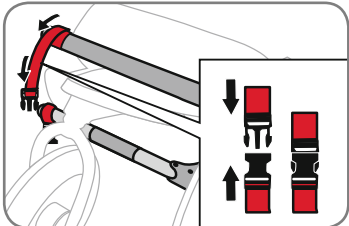

5. Уложите коляску и с помощью застежки контактной манжеты зафиксируйте коляску в сложенном состоянии.

5. Læg klapvognen fladt ned, og brug håndledsremmen til fastgøring af klapvognen i sammenfoldet tilstand.

5. Leg de wagen plat neer en gebruik de gesp van een polsband om de wandelwagen in opgevouwen positie te borgen.

6. Снимите передние и задние колеса, чтобы сделать коляску еще более компактной. См. раздел „4. Сборка“.

6. Tag for- og baghjulene af for at gøre den endnu mindre. Se afsnit „4. Montering“.

6. Verwijder de voor- en achterwielen om de wagen nog compacter te maken. Zie hoofdstuk „4. Montage“.

5.5 Использование коляски в спортивном режиме

При использовании вашей коляски ВОВ в прогулочном/спортивном режиме просьба обязательно соблюдать приведенные ниже указания:

5.5 Brug af klapvognen i sports-modus

Følg de efterfølgende anvisninger, når du bruger BOB-klapvognen til løb/jogging eller i sports-modus:

5.5 Gebruik van de wandelwagen in de sportmodus

Zorg er a.u.b. voor dat u de instructies volgt als u uw BOB wandelwagen gebruikt in de stad/sportmodus:



ВНИМАНИЕ! Никогда не перемещайте коляску по плохой дороге в прогулочном режиме.

ВНИМАНИЕ! В режиме бега или повышенной проходимости запрещается использовать такие дополнительные приспособления для коляски, как автокресла-люльки.

ВНИМАНИЕ! Использование коляски в спортивном режиме с детьми младше 9 месяцев, может представлять серьезную опасность для их здоровья и повлиять на физическое развитие.

ВНИМАНИЕ! В режиме бега/пробежки или повышенной проходимости всегда устанавливайте сиденье коляски в полностью вертикальное положение. Использование коляски в режиме бега/пробежки или повышенной проходимости с наклоненной спинкой может привести к потере устойчивости и травме.

ADVARSEL! Kør aldrig ud i terrænet med klapvognen i gå-modus.

ADVARSEL! Brug aldrig ekstradele som f.eks. en babylift, når du bruger klapvognen til løb/jogging eller off-road.

ADVARSEL! Brug af klapvognen i sports-modus til børn under 9 måneder kan medføre alvorlige helbredsrisici og påvirke deres fysiske udvikling.

ADVARSEL! Løb/jog eller off-road altid med klapvognens sæde i helt oprejst stilling. Løb/jogging eller off-road med sædet i tilbage-lænet stilling kan medføre forringet stabilitet samt kvæstelser.

WAARSCHUWING! Verlaat nooit de verharde weg als de wagen in de stadmodus staat.

WAARSCHUWING! Gebruik nooit hulpstukken zoals draagstoeltjes als de wandelwagen wordt gebruikt bij het joggen of in het terrein.

WAARSCHUWING! Het gebruik van de sportmodus kan voor kinderen onder 9 maanden ernstig gevaar opleveren en de lichamelijke ontwikkeling beperken.

WAARSCHUWING! Zet het zitje van de wandelwagen bij het hardlopen/joggen of in het terrein altijd volledig rechtop. Rennen of joggen dan gebruik op onverharde wegen met het zitje in een liggende positie kan leiden tot letsel en stabiliteitsverlies.

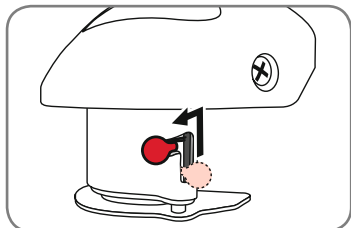

Выберите прогулочный или спортивный режим

Если передняя вилка установлена в положение «спортивного режима» то она будет заблокирована и передняя вилка/переднее колесо не будет поворачиваться влево или вправо как в «прогулочном режиме».

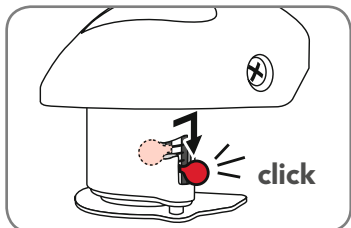

Прогулочный режим

Переместите шарнирный ролик вверх и влево. Теперь вилка будет вращаться на 360 градусов.

Спортивный режим

Переместите шарнирный ролик вправо. Ролик переместится в нижнее положение. Поверните вилку/колесо до щелчка в переднее положение.

5.6 Выбор регулировки амортизатора

Достаньте ребенка из кресла, нажмите на ролик пуска амортизатора и одновременно переведите ролик в нужное положение. При правильном размещении ролик встанет на место со щелчком.

Повторите указанные действия с противоположной стороны.

ПРИМЕЧАНИЕ. Каждый раз при складывании коляски ее амортизатор перемещается в положение «ПЛАВНЕЕ».



Vælg gå- eller sports-modus

Hvis forgafflen er i „sports-modus“ låses den, og forgafflen/hjulet drejer ikke til venstre eller højre som i „gå-modus“.

Gå-modus

Stil drejeknappen op og til venstre. Gafflen kan nu dreje 360 grader.

Sports-modus

Stil drejeknappen til højre. Knappen glider til nedadrettet stilling. Drej gafflen/hjulet, indtil den/det “klikker” i fremad-stilling.

5.6 Valg af støddæmperindstilling

Tag barnet ud af sædet, tryk på støddøserknappen, og stil samtidig knappen på den ønskede stilling. Knappen glider på plads i den rigtige stilling.

Gentag på den anden side.

BEMÆRK: Hver gang klapvognen foldes sammen, går støddæmperne som standard på den bløde stilling.

Kies de stad- of de sportmodus

Als de voorvork in de „sportmodus“ staat, is de voorvork geblokkeerd zijn en de vork/het wiel zal niet naar rechts of links draaien, zoals in de „stadmodus“.

Stadmodus

Schuif de draaiknop omhoog en naar links. De vork zal nu 360 graden draaien.

Sportmodus

Schuif de draaiknop naar rechts. De knop zal omlaag glijden. Roteer de vork/het wiel totdat deze “vastklikt” in voorwaartse positie.

5.6 Schokinstelling selecteren

Haal het kind uit de wagen, druk de schokontgrendelingsknop in en schuif de knop tegelijkertijd naar de gewenste positie. De knop klikt vast zodra hij zich in de juiste stand bevindt.

Herhaal deze procedure aan de andere kant.

N. B.: Telkens wanneer de wandelwagen wordt ingeklapt, wordt een zachtere schokwaarde gekozen.

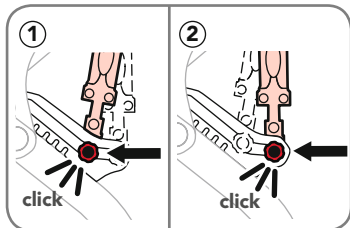

Положение ①: Плавнее

Положение ②: Жестче

5.7 Использование ручного тормоза

Система ручного тормоза может использоваться для замедления или остановки коляски. Ручной тормоз не является стояночным тормозом. Система ручного тормоза оборудована двумя регуляторами натяжения троса. Если Вы не знаете, как пользоваться регуляторами натяжения троса, обратитесь в Отдел обслуживания клиентов Britax или к своему местному дилеру за помощью.

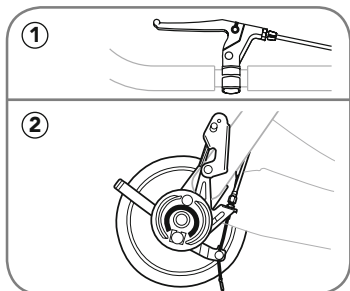

①: Рычаг ручного тормоза

②: Узел барабанного тормоза

Определение правильного функционирования

Для правильной работы системы ручного тормоза необходима ее тщательная настройка. При правильно настроенной тормозной системе колеса должны свободно вращаться без включения тормозной рукоятки. Чтобы определить правильно ли работает тормозная система, проверьте прикладываемое тормозное усилие при нажатии рукоятки и убедитесь в балансировке (равномерное приложении) усилия между правым и левым задними колесами.

Stilling ①: Blød

Stilling ②: Hård

5.7 Brug af håndbremsen

Håndbremssystemet må bruges til at bremse eller stoppe klapvognen. Håndbremssystemet er ikke en parkeringsbremse. Håndbremssystemet er udstyret med to indstillingskruer. Hvis du ikke ved, hvordan indstillingskruerne bruges, bedes du kontakte Britax-kundeservice eller bede din lokale forhandler om hjælp.

①: Håndbremsestang

②: Tromlebremsemontering

Korrekt funktion

For at håndbremssystemet kan fungere, er det meget vigtigt, at det justeres korrekt. Når bremsesystemet er justeret korrekt, skal hjulene kunne dreje frit, når bremsestangen ikke er trukket. For at kontrollere, om bremsesystemet fungerer rigtigt, skal du prøve, om bremseeffekten er tilstrækkelig, når du trækker i bremsestangen, og om bremseeffekten er afbalanceret (aktiveres ensartet) mellem de højre og venstre baghjul.

Positie ①: Zachter

Positie ②: Harder

5.7 Gebruik van de handrem

Het handremssysteem kan ter ondersteuning van het remmen of en stoppen worden gebruikt. De handrem is geen parkeerrem. De handrem is voorzien van twee stelmoeren. Indien u niet bekend bent met het gebruik van deze stelmoeren, dient u contact op te nemen met de klantendienst van Britax dan wel advies in te winnen van een gespecialiseerde dealer bij u in de buurt.

①: Hendel handrem

②: Trommelremssysteem

Vaststellen van een correcte werking

Om ervoor te zorgen dat de handrem correct werkt, moet deze juist worden afgesteld. Bij een goed afgesteld remsysteem kunnen de wielen ongehinderd ronddraaien als de remhendel niet is gebruikt. Om vast te stellen of het remsysteem naar behoren functioneert, gaat u na of er remkracht optreedt als u aan de remhendel trekt en of deze evenwichtig (gelijkmatig verdeeld) wordt overgebracht op het rechter- en het linkerachterwiel.

5.7.1 Регулировка тормозного усилия

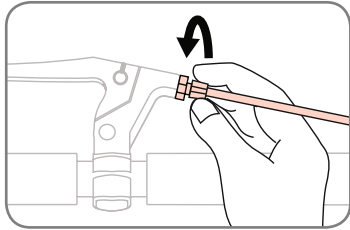

Если при нажатии на рукоятку прилагается неверное усилие, необходимо подтянуть тормозной трос. Для **натяжения** троса ослабить кольцевой пружинный замок и повернуть штуцер регулирования натяжения троса против часовой стрелки. Закрепите регулятор натяжения троса в новом положении, затянув кольцевой пружинный замок к рычагу тормоза.

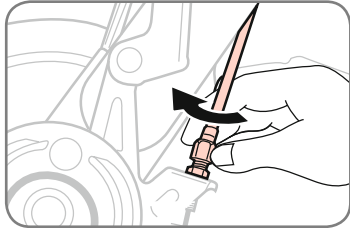

Если задние колеса не могут свободно вращаться, когда рукоятка тормоза в отпущенном положении, тормозное усилие слишком большое и трос необходимо ослабить. Для **ослабления** троса ослабить кольцевой пружинный замок и повернуть регулятор натяжения троса по часовой стрелке. Закрепите регулятор натяжения троса, затянув кольцевой пружинный замок к тормозному щиту барабанного тормоза.

Продолжайте настройку, пока не будет достигнуто корректной работы и правильное тормозное усилие на одном из задних колес.

5.7.2 Балансировка тормозного усилия

Перед тем, как перейти к данному шагу, убедитесь в правильной настройке тормозного усилия, как описано в „5.7.1 Регулировка тормозного усилия“.

5.7.1 Indstilling af bremseeffekten

Hvis bremseeffekten ikke aktiveres, når bremsehåndtaget flyttes hen mod styret, skal bremsekablet strammes. For at **stramme** kablet skal du løsne låseringen og dreje indstillingsskruen mod uret. Fastgør indstillingsskruen i den nye stilling ved at stramme låseringen mod bremsegrebet.

Hvis baghjulene ikke snurrer frit, når bremsehåndtaget er i den deaktiverede stilling, er der for meget bremseeffekt, og bremsekablet skal løsnes. For at **løsne** kablet skal låseringen løsnes, og indstillingsskruen skal drejes i urets retning. Fastgør indstillingsskruen i den nye stilling ved at stramme låseringen mod tromlebrensens bagplade.

Fortsæt disse indstillinger, indtil bremseeffekten er i orden på et af baghjulene og fungerer korrekt.

5.7.2 Afbalancering af bremseeffekten

Før du går videre til dette trin, skal du sikre, at bremseeffekten er indstillet korrekt som beskrevet under „5.7.1 Indstilling af bremseeffekten“.

5.7.1 Afstellen van de remkracht

Als de remkracht niet goed wordt overgebracht als er aan de remhendel wordt getrokken, moet de remkabel strakker gespannen worden. Om de kabel te **spannen**, draait u het moerplaatje los en draait u de stelmoer tegen de klok in. Borg de stelmoer in de nieuwe positie door het moerplaatje vast tegen de remhendel aan te draaien.

Als de achterwielen niet ongehinderd kunnen ronddraaien als de remhendel niet is aangetrokken, is de remkracht te hoog en moet de remkabel iets minder strak gespannen worden. Om de kabel te **ontspannen**, draait u het moerplaatje los en draait u vervolgens de stelmoer met de klok mee. Borg de stelmoer in de nieuwe positie door het moerplaatje vast tegen de achterplaat van de trommelrem aan te draaien.

Zet deze procedure voort totdat de juiste remkracht is ingesteld voor een van de achterwielen en het systeem correct functioneert.

5.7.2 Uitbalanceren van de remkracht

Voordat u deze stap uitvoert, dient u ervoor te zorgen dat de remkracht juist is afgesteld zoals beschreven onder „5.7.1 Afstellen van de remkracht“.

RU

Инструкция по эксплуатации

Определите колесо с неверным тормозным усилием. Затяните тормозной трос (как в шаге 1), пока тормозное усилие не станет равным усилию на противоположном колесе.

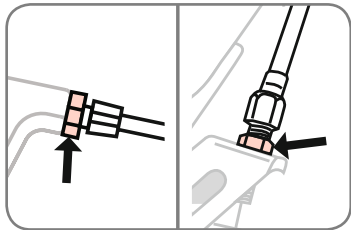

ПРИМЕЧАНИЕ. На всех регулировочных винтах есть кольцевые пружинные замки для предохранения от изменения положения. Всегда необходимо проверять, чтобы кольцевые пружинные замки были закрыты.

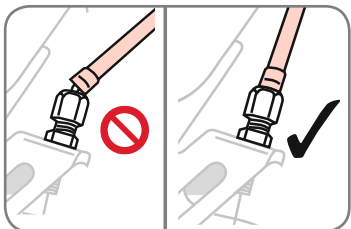

ПРИМЕЧАНИЕ. Проверьте, что все тормозные тросы и концы их оболочек расположены в соответствующих отверстиях регулятора натяжения троса.

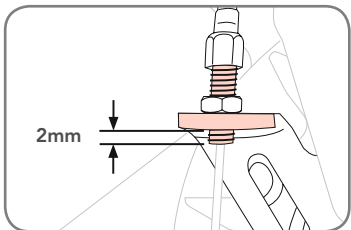

ВНИМАНИЕ! Регулировочные винты не должны быть полностью выкручены из тормозного щита. Проверьте, чтобы они выступали с противоположной стороны тормозного щита минимум на 2 мм. Если это условие не выполняется,

DK

Brugsvejledning

Find det hjul, som ikke har den rigtige bremseeffekt. Stram bremsekablet (som på trin et), indtil bremseeffekten er den samme som på det modsatte hjul.

BEMÆRK: Der er låseringe på alle indstillingsskruer, så deres position ikke kan ændres. Sørg altid for, at låseringene er strammet og sidder fast.

BEMÆRK: Sørg for, at alle bremsekabler og deres kabelender i huset er placeret rigtigt i det tilhørende hul i indstillingsskruerne.

ADVARSEL! Justerings-skruerne må ikke skrues helt ud af bremsebagpladen. Sørg for, at de rager mindst 2mm ud af bagpladen på den modsatte side. Hvis det ikke er tilfældet, er der risiko for, at skruen knækker med muligt tab af bremseeffekt til

NL

Gebruiksaanwijzing

Stel vast bij welk wiel de remkracht niet correct wordt overgebracht. Span de remkabel (zoals beschreven onder stap 1) totdat de remkracht gelijk is aan die van het tegenoverliggende wiel.

N. B.: Alle stelbouten zijn voorzien van moerplaatjes die voorkomen dat hun positie verandert. Zorg er altijd voor dat deze goed vastzitten.

N. B.: Zorg ervoor dat alle kabels en kabeluiteinden netjes zijn weggestopt in het daarvoor bestemde gat van de stelmoer.

WAARSCHUWING! Stelbouten mogen niet volledig losgedraaid worden van de achterplaat van de rem. Let erop dat in ieder geval nog minimaal 2 mm aan de achterzijde van de achterplaat uitsteekt. Als dat niet het geval is, bestaat de kans de

существует риск, что винт будет смещен, что может привести к потере тормозного усилия и несчастному случаю с серьезной травмой или смертью.

følge, hvilket kan medføre alvorlige skader eller livsfare i tilfælde af en ulykke.

bout afschuijft hetgeen kan leiden tot verlies van remkracht en een ongeluk met ernstig letsel of een dodelijke afloop tot gevolg kan hebben.

5.8 Использование стояночного тормоза

ВНИМАНИЕ! Стояночный тормоз не является остановочным тормозом. Тормоз не должен использоваться для замедления или остановки коляски, в противном случае это может стать причиной резкой остановки и привести к потере управления.

ВНИМАНИЕ! Не оставляйте коляску на наклонной поверхности. Стояночный тормоз предназначен для парковки коляски в состоянии только на плоских поверхностях. Оставленная на наклонной поверхности коляска может перевернуться или начать неконтрольное движение.

5.8 Brug af parkeringsbremsen

ADVARSEL! Parkeringsbremsen er ikke beregnet som stopbremse. Bremsen bør ikke anvendes til at sænke klapvognens fart eller standse den, da klapvognen kan standse pludseligt, og du kan miste kontrollen over den.

ADVARSEL! Parkér ikke på hældninger. Parkeringsbremsen er kun beregnet til parkering af klapvognen på plane overflader. Parkering på hældninger kan medføre, at klapvognen vælter eller triller.

5.8 Gebruik van de parkeerrem

WAARSCHUWING! De parkeerrem is niet beoogd als rem om te stoppen. De rem dient niet te worden gebruikt om de wandelwagen te vertragen of te stoppen, omdat de wandelwagen hierdoor abrupt zou kunnen stoppen, waardoor controleverlies kan ontstaan.

WAARSCHUWING! Parkeer niet op hellingen. De parkeerrem is bedoeld om de wandelwagen uitsluitend op vlakke oppervlakken te parkeren. Parkeren op hellingen kan tot gevolg hebben dat de wandelwagen omkiept of wegloopt.

RU

Инструкция по эксплуатации

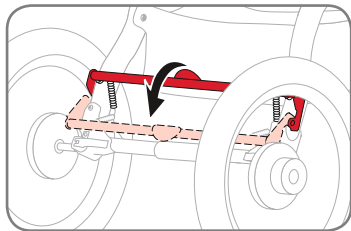

Для установки стояночного тормоза опустите стержень тормоза вниз в положение блокировки, нажав ногой на красную педаль, убедившись, что блокировочный штифт полностью вошел в блокировочный диск.

После установки тормоза, чтобы убедиться в его хорошем зацеплении, попробуйте толкнуть коляску вперед и назад. Если коляска не катится, то тормоз задействован должным образом.

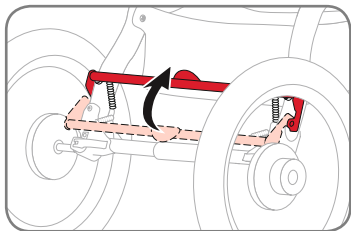

Для разблокировки стояночного тормоза поднимите ногой красную педаль до установки пружин тормозного стержня в полностью разблокированном положении.

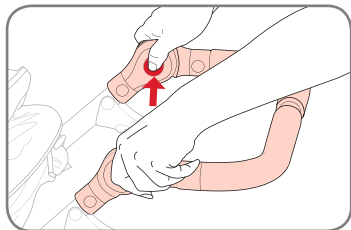

5.9 Регулировка рукоятки

Нажмите и удерживайте две кнопки расцепления изнутри узла рукоятки, поднимая или опуская рукоятку в одно из семи положений.

5.10 Проверьте давления в колесах

ВНИМАНИЕ! Никогда не используйте коляску в случае, если ее колеса слабо накачаны или спущены, так как это может привести к потере управления.

DK

Brugsvejledning

For at aktivere parkeringsbremsen stilles bremsehåndtaget ned til den låste stilling med foden på den røde fodpedal – sørg for, at låsepinden griber helt ind i låsepladen.

For at sikre, at bremsen er aktiveret korrekt, skal du prøve at køre klapvognen frem og tilbage efter aktivering af bremsen. Hvis klapvognen ikke kan køre, er bremsen tilkoblet korrekt.

For at frakoble parkeringsbremsen skal du løfte op på den røde fodpedal med foden, indtil bremsestangen hopper op til den helt ulåste stilling.

5.9 Indstilling af styret

Tryk på de to udløsningsknapper på indersiden af det monterede styr, mens styret løftes eller sænkes til en af de syv forskellige stillinger.

5.10 Kontrol af dæktryk

ADVARSEL! Brug ikke klapvognen med lavt dæktryk eller flade dæk, da det kan medføre, at du mister kontrollen over den.

NL

Gebruiksaanwijzing

Druk om de parkeerrem vast te zetten de remstang met uw voet op het rode voetpedaal omlaag naar de vergrendelde positie – en zorg ervoor dat de vergrendelpin volledig in de vergrendelschijf valt.

Probeer om de wandelwagen naar voren en achteren te rollen na het vastzetten van de rem om te waarborgen dat de rem correct is ingesteld. Als de wandelwagen niet rolt, is de rem correct ingesteld.

Om de parkeerrem te ontgrendelen, tilt u het rode voetpedaal met uw voet omhoog, totdat de remstang omhoogspringt naar de volledig ontgrendelde positie.

5.9 Instelhendel

Druk de twee knoppen aan de binnenzijde van de hendels in terwijl u de hendel omhoog of omlaag in één van de zeven afzonderlijke standen zet.

5.10 Controleren van de bandendruk

WAARSCHUWING! Gebruik de kinderwagen niet als de bandendruk te laag is of de banden leeg zijn. Hij is dan mogelijk minder goed bestuurbaar.

ВНИМАНИЕ! Накачивание шин давлением свыше максимального, указанного на шине может привести к повреждению обода или шины, что в итоге повлечет за собой потерю управления и травму.

Пластмассовые колеса рассчитаны на максимальное давление воздуха в шине равное 2 бар (30 фунтов на квадратный дюйм). Максимальное давление воздуха в шине указано на колесе рядом со штоком клапана.

5.11 Регулировка разбала-са колес

ВНИМАНИЕ! Не совершайте пробную поездку с ребенком или каким-либо пассажиром в коляске.

Если коляску уводит влево или вправо, когда передние колеса находятся в спортивном режиме, а сама коляска находится на ровной поверхности, проведите регулировку разбала, как это описано ниже:

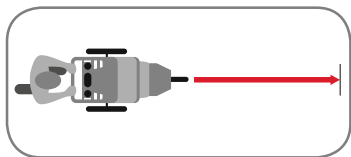

1. Уберите все из нижней корзины для продуктов и из карманов.
2. Проверьте давления в колесах.
3. Установите коляску в спортивный режим. См. раздел „5.5 Использование коляски в спортивном режиме“.

ADVARSEL! Oppumpning af dæk til over det maksimale oppumpningstryk, der er præget ind på dækket, kan beskadige fælgen og/eller dækket og medføre tab af kontrol over vognen samt kvæstelser.

Plasthjul er normeret til et maksimalt oppumpningstryk på 2 bar (30 psi). Maksimum-oppumpningstrykket er præget på hjulet ved siden af ventilspindlen.

5.11 Justering af springen

ADVARSEL! Foretag ikke en køretest, hvis der er et barn eller andre levende væsener i klapvognen.

Hvis klapvognen trækker til venstre eller højre, når forhjulene er i sportsmodus og på fladt terræn, justeres springen som angivet i de følgende trin:

1. Fjern indholdet fra Low Boy-varekurven og lommerne.
2. Kontrollér dæktrykket.
3. Indstil klapvognen på sportsmodus. Se afsnit „5.5 Brug af klapvognen i sports-modus“.

WAARSCHUWING! Het oppompen van banden tot boven de maximale op de band gestempelde bandenspanning kan de velg en/of band beschadigen en verlies van controle en letsel tot gevolg hebben.

Voor wielen van kunststof geldt een maximale bandenspanning van 2 bar (30 psi). Ieder wiel is naast het ventiel voorzien van een reliëfafdruk die de maximale bandenspanning aangeeft.

5.11 Sporen bijstellen

WAARSCHUWING! Test de kinderwagen niet als er een kind of een andere persoon in zit.

Als de wandelwagen in de sportmodus op vlak terrein naar links of naar rechts trekt, moet hij worden uitgelijnd in de volgende stappen beschreven:

1. Maak de Low Boy mand en de zakken leeg.
2. Controleer de bandendruk.
3. Zet de wandelwagen in de sportmodus. Zie sectie „5.5 Gebruik van de wandelwagen in de sportmodus“.

RU

Инструкция по эксплуатации

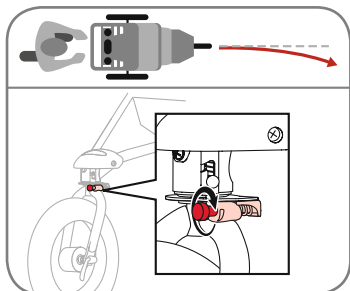
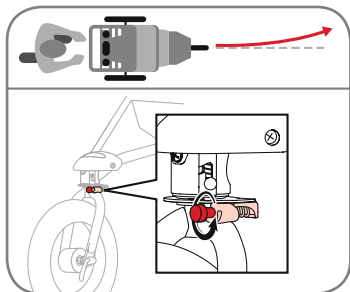
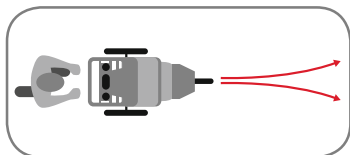
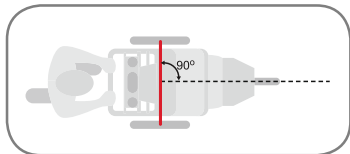

4. Расположите коляску на участке ровной поверхности длиной около 5 метров.
5. Выровняйте положение коляски таким образом, чтобы цапфы задних колес были перпендикулярны к прямой линии.
6. Толкните коляску прямо перед собой и отпустите, чтобы посмотреть не отклоняется ли коляска вправо или влево от прямой. Повторите подобный тест несколько раз. Если коляска каждый раз уходит влево или вправо, перейдите к „5.12 Точная настройка разбаланса“.

5.12 Точная настройка разбаланса

Если коляска отклоняется влево, то поверните регулировочный ролик против часовой стрелки на пол-оборота.

Если коляска отклоняется вправо, то поверните регулировочный ролик по часовой стрелке на пол-оборота.

DK

Brugsvejledning

4. Stil klapvognen på en strækning med plant underlag med en længde på ca. 5 meter.
5. Stil klapvognen, så baghjulsakserne står lodret på en lige linje.
6. Skub klapvognen lige frem, og slip den for at se, om den trækker mod højre eller venstre. Gentag skubbetesten flere gange. Hvis klapvognen hele tiden trækker til venstre eller højre, skal du gå videre til „5.12 Finindstilling af sporing“.

5.12 Finindstilling af sporing

Hvis klapvognen trækker til venstre, skal du dreje sporingsskruen mod urets retning op til en halv omgang.

Hvis klapvognen trækker til højre, skal du dreje sporingsskruen i urets retning op til en halv omgang.

NL

Gebruiksaanwijzing

4. Plaats de wandelwagen op een vlak terrein met een lengte van ongeveer 5 meter.
5. Lijn de wandelwagen uit zodat de achterwiellassen loodrecht op een rechte lijn staan.
6. Duw de wandelwagen recht vooruit en laat hem los om te zien of hij naar rechts of links van richting verandert. Herhaal de duwproef een aantal keer. Als de wandelwagen consequent naar links of rechts trekt, ga dan door naar „5.12 Fijne uitlijning“.

5.12 Fijne uitlijning

Als uw wandelwagen naar links trekt, draai dan de uitlijnknoop maximaal een halve omwenteling tegen de klok in.

Als uw wandelwagen naar RECHTS trekt, draai dan de spoorknop maximaal een halve omwenteling met de wijzers van de klok mee.

5.13 Фиксация ребенка в коляске

ВНИМАНИЕ! Всегда используйте подходящие и корректно отрегулированные ремни безопасности.

ВНИМАНИЕ! Всегда выполняйте повторную регулировку ремней при изменении положения сидения вашего ребенка.

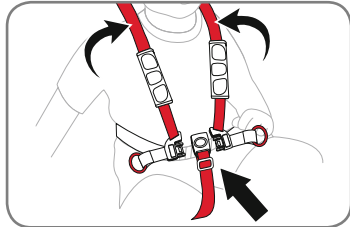

1. Поверните стержень стоячного тормоза в заблокированное положение и усадите ребенка в кресло.

2. Накиньте каждый плечевой ремень на каждое плечо. Поместите паховый ремень между ногами.

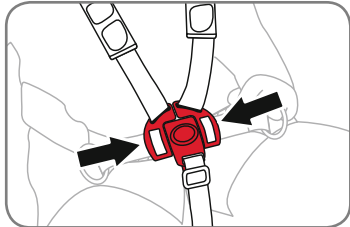

3. Вставьте обе застежки плечевого ремня в застежку пахового ремня.

4. Настройте длину плечевого ремня по высоте плеч ребенка.

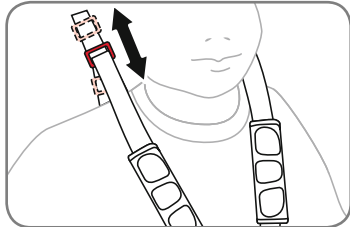

5.13 Fastgøring af barnet i sædet

ADVARSEL! Brug altid en korrekt tilpasset og indstillet sele.

ADVARSEL! Indstil altid selen igen, hvis barnet skifter sædeposition.

1. Stil parkeringsbremsestangen ned på den låste stilling, og sæt barnet i sædet.

2. Læg en skulderrem over hver skulder. Anbring skridtselen mellem benene.

3. Sæt begge spændere på skulderremmene i spændet på skridtremmen.

4. Indstil skulderremmenes højde, så de sidder lige over barnets skulderhøjde.

5.13 Kind op het zitje vastzetten

WAARSCHUWING! Gebruik altijd een correct aangebrachte en bijgestelde gordel.

WAARSCHUWING! Stel het tuigje altijd bij wanneer de zitpositie van uw kind wordt veranderd.

1. Draai de parkeerremstang omhoog naar de vergrendelde positie en zet uw kind in de wagen.

2. Leg één schoudergordel over iedere schouder heen. Plaats de kruisgordel tussen de benen.

3. Steek beide schoudergordelgespen in de gesp van de kruisgordel.

4. Stel de hoogte van de schoudergordel zo in dat deze net boven de schouderhoogte van het kind zit.

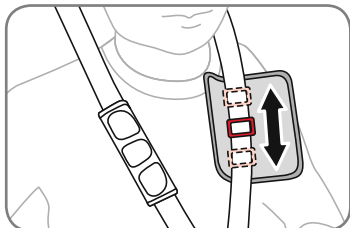

5. Отстегните застёжки на липучках. Переместите застёжку вверх или вниз для регулировки ремней. Ремни сидения должны плотно прилегать и быть удобными.

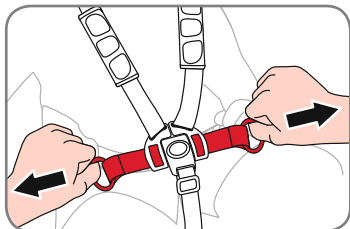

6. Отрегулируйте поясные ремни до плотной посадки и удобства.

5.14 Отклонение спинки

ВНИМАНИЕ! Задействуйте стояночный тормоз перед выполнением любых регулировок сидения.

ВНИМАНИЕ! Осторожно придерживайте спинку сидения в процессе ее регулировки.

ВНИМАНИЕ! При полностью откинутах назад сидении существует большая вероятность опрокидывания назад.

ВНИМАНИЕ! В режиме бега/ пробежки или повышенной проходимости всегда уста-

5. Åbn velcro-puderne. Skub spændet op eller ned for at indstille remmene. Selen skal sidde stramt, men behageligt.

6. Indstil hofteselerne, så de sidder stramt, men behageligt.

5.14 Læn sædet tilbage

ADVARSEL! Aktivér parkeringsbremsen, før du foretager sædeindstillinger.

ADVARSEL! Hold godt fast i ryglænet når du indstiller klapvognens sæde.

ADVARSEL! Der er større risiko for, at klapvognen kan vælte bagover, når sædet er lænet helt tilbage.

ADVARSEL! Løb/jog eller off-road altid med klapvognens sæde i helt oprejst stilling. Løb/jogging eller off-road

5. Klittenbandkussentjes openen. Schuif de gesp omhoog of omlaag om de gordels bij te stellen. Het tuigje van de zitting moet goed passen en comfortabel zijn.

6. Stel de schootgordels zodanig bij dat zij goed passen en comfortabel zijn.

5.14 Stoel achterover zetten

WAARSCHUWING! Gebruik de parkeerrem voordat u het stoeltje bijstelt.

WAARSCHUWING! Houd de rugsteun goed vast terwijl u het zitje van de wandelwagen bijstelt.

WAARSCHUWING! Wanneer het zitje volledig achterover helt, is achterover omkiepen waarschijnlijker.

WAARSCHUWING! Zet het zitje van de wandelwagen bij het hardlopen/joggen of in het

навливайте сиденье коляски в полностью вертикальное положение. Использование коляски в режиме бега/ пробежки или повышенной проходимости с наклоненной спинкой может привести к потере устойчивости и травме.

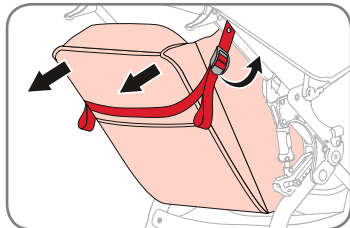

Отклонение спинки

1. Потяните застежку для отклонения спинки, чтобы ослабить натяжение ремней наклона.
2. Повторите указанные действия с противоположной стороны.

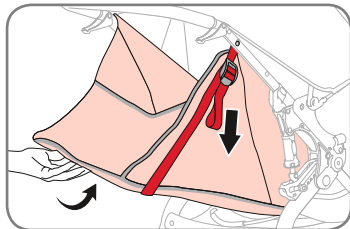

Возврат в вертикальное положение

1. Для поднятия спинки сидения поднимите ее одной рукой, а второй оттяните вниз ремень наклона.
2. Повторите указанные действия с противоположной стороны.

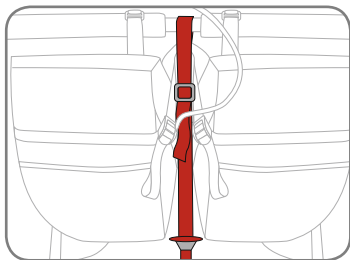

5.15 Натяжной ремень

Центральный натяжной ремень обеспечивает поддержку центра сидений и положение центрального крепления козырьков. Он поступает с заводской настройкой; однако, может быть при необходимости затянут. Затяните этот ремень, чтобы кресла не склонялись друг к другу.

med sædet i tilbagelænet stilling kan medføre forringet stabilitet samt kvæstelser.

Tilbagelæning af sædet

1. Løft op i hældningsspændet på sædet for at løsne hældningsremene.
2. Gentag på den anden side.

Tilbagevending til oprejst stilling

1. For at stille sædet frem skal du løfte ryglænet med den ene hånd og trække hældningsremmen ned med den anden hånd.
2. Gentag på den anden side.

5.15 Spændebånd

Spændebåndet i midten støtter området mellem sædernes midte og regulerer monteringen af kalechen i midten. Den leveres forindstillet fra fabrikken; den kan dog også strammes ved behov. Stram dette bånd, så sæderne ikke flytter sig ind mod hinanden.

terrein altijd volledig rechtop. Rennen of joggen dan wel gebruik op onverharde wegen met het zitje in een liggende positie kan leiden tot letsel en stabiliteitsverlies.

Zitje in de ligstand zetten

1. Trek de gesp om het zitje achterover te zetten omhoog teneinde de verstelbare riemen los te maken.
2. Herhaal deze procedure aan de andere kant.

Terugzetten in de rechte positie

1. Til om het zitje omhoog te brengen de achterkant ervan met één hand op en trek de verstelbare riem met de andere hand omlaag.
2. Herhaal deze procedure aan de andere kant.

5.15 Spanriem

De middenspanriem ondersteunt het midden van de zitjes en houdt de middenhouder voor de luifel op zijn plaats. Deze wordt voorgeassembleerd geleverd, maar kan indien nodig worden aangetrokken. Trek deze spanriem strakker aan om te voorkomen dat de zitjes naar elkaar toe hellen.

5.16 Крепление контактной манжеты

Контактная манжета предназначена для предотвращения бесконтрольного движения коляски в случае, если вы утратите контроль над ней. При использовании коляски убедитесь, что манжета надежно зафиксирована на вашем запястье.

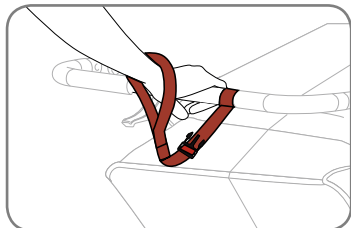

ВНИМАНИЕ! Не забывайте использовать контактную манжету, чтобы не допустить самостоятельного движения коляски.

Наденьте петлю манжеты на запястье.

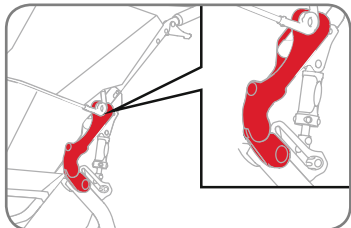

5.17 Дополнительный адаптер

Данная коляска BOB оснащена дополнительным адаптером для более легкого крепления принадлежностей коляски BOB. Благодаря данной кнопке, замку и конструкции расцепления крепление вспомогательных приспособлений BOB не вызывает затруднений. См. раздел „7. Дополнительные принадлежности к коляске“ для более подробной информации по имеющимся принадлежностям.

5.16 Påsætning af håndledsrem

Håndledsremmen er beregnet som hjælp, så klapvognen ikke triller væk, hvis du mister grebet om den. Når du bruger klapvognen, skal du sørge for, at remmen sidder fast om dit håndled.

ADVARSEL! Brug altid håndledsremmen, så klapvognen ikke kan trille fra dig.

Sæt remmens løkke fast på dit håndled.

5.17 Tilbehørsadapter

Denne BOB-klapvogn er udstyret med en tilbehørsadapter, som gør det nemt at tilslutte BOB-klapvognstilbehør. Tilslutning af BOB-tilbehør er nemt med dette trykknop-, låse- og frakoblingssystem. Se afsnittet „7. Tilbehør til klapvognen“ om klapvognstilbehør i denne manual for yderligere informationer om tilbehøret.

5.16 Bevestigen van de polsband

De polsband is bedoeld om te helpen voorkomen dat de wandelwagen wegrolt, mocht u uw greep op de wandelwagen verliezen. Zorg er bij het gebruik van de wandelwagen voor dat de band goed in een lus om uw pols ligt.

WAARSCHUWING! Gebruik altijd de polsband om te voorkomen dat u de wagen onbedoeld loslaat.

Leg de lus van de band goed om de pols.

5.17 Accessoiresadapter

Deze BOB-wandelwagen is voorzien van een accessoiresadapter waarmee BOB-wandelwagenaccessoires gemakkelijk bevestigd kunnen worden. Het vastmaken van BOB accessoires gaat eenvoudig en gemakkelijk met dit systeem op basis van een drukknop, vergrendeling en ontgrendeling. Zie het hoofdstuk „7. Wandelwagenaccessoires“ van deze handleiding voor meer informatie over alle beschikbare accessoires.

5.18 Крепление защитного чехла от солнца и плохих погодных условий

Защитные чехлы от солнца и плохих погодных условий доступны в виде дополнительных принадлежностей и не включены в коробку.

ВНИМАНИЕ! При использовании защитного чехла от солнца или плохих погодных условий задний отворот должен быть размещен таким образом, чтобы обеспечить достаточный приток воздуха к ребенку.

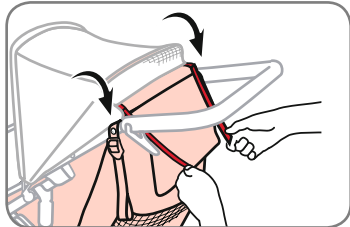
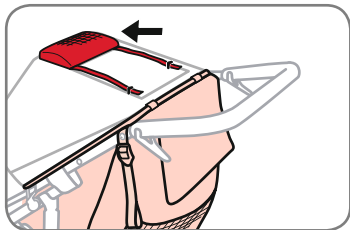
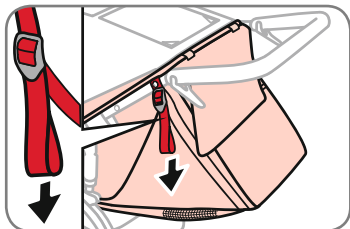

1. Потяните ремни отклонения спинки сидения для ее поднятия.

2. Сложите шторку окна в карман, чтобы извлечь ремню капюшона.

3. Потяните ремни капюшона и закрепите с помощью липучек на задней части капюшона.

5.18 Fastgøring af regn- eller solslag

Regn- eller solslaget fås som tilbehør og er ikke inkluderet i kassen.

ADVARSEL! Ved brug af regn- eller solslaget skal bagstykket anbringes, så luftgennemstrømningen til barnet sikres.

1. Træk i sædets hældningsremme for at løfte sæderyggen til oprejst stilling.

2. Læg vinduesskærmen i lommen, så kalecheremmene er fri.

3. Træk i kalecheremmene, og fastgør dem på velcro-båndene bag på kalechen.

5.18 Aanbrengen van het wind- of zonnesherm

Wind- of zonneshermen zijn als losse accessoires verkrijgbaar en niet bij de levering inbegrepen.

WAARSCHUWING! Bij gebruik van een wind- of zonnesherm moet de achterflap dienovereenkomstig worden aangebracht om een goede luchtstroom naar het kind te waarborgen.

1. Trek aan de verstelbare riemen om het zitje weer rechtop te zetten.

2. Berg de vensterkap op in de zak om bij de riemen van de luifel te kunnen.

3. Trek aan de riemen van de luifel en bevestig de klittenbandstrips aan de achterkant van de luifel.

RU

Инструкция по эксплуатации

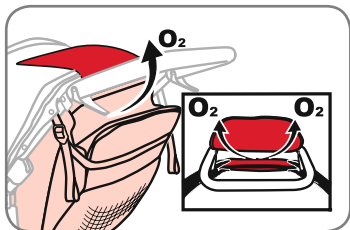

4. Сложите клапан капюшона вверх и над капюшоном при помощи липучек. Проверьте отверстие сзади коляски, чтобы проверить, что пространство между верхом спинки и капюшоном свободно.

5. После установки защитного чехла от солнца и плохих погодных условий убедитесь в том, что вентиляционные отверстия совпадают с пространством над верхом спинки и все остальные вентиляционные отверстия свободны.

DK

Brugsvejledning

4. Fold kalecheklappen op og over kalechen, og fastgør den med velcro-bånd. Kontrollér åbningen bag på klapvognen for at sikre, at mellemrummet mellem ryglænets top og kalechen ikke er blokeret.

5. Når regn- eller solslaget er monteret, skal det kontrolleres, at ventilationshullerne er anbragt ved åbningen over bagsædet, og at alle andre ventilationsåbninger er åbne med fri adgang.

NL

Gebruiksaanwijzing

4. Vouw de flap van de luifel omhoog en over de luifel en bevestig de klittenbandstrips. Inspecteer de opening aan de achterkant om er zeker van te zijn dat er genoeg vrije ruimte is tussen de bovenkant van het zitje en de luifel.

5. Na het installeren van het wind- of zonnescherm zorgt u ervoor dat de ventilatieopeningen van het weerscherm zich ter plaatse van de vrije ruimte boven het zitje bevinden en ook alle andere ventilatieopeningen onbedekt zijn.

6. Уход и содержание в исправном состоянии

Очистка

Ткань имеет грязеотталкивающее покрытие, которое облегчает чистку. Используйте губку, смоченную в слабом мыльном растворе, и теплую воду (максимальная температура 38°C). Тщательно промойте чистой водой для удаления мыла, после чего высушите ткань. Не используйте моющие средства.

РЕГУЛЯРНЫЕ ПРОВЕРКИ

Мы рекомендуем проводить проверку коляски перед каждым использованием. Проверьте давление в колесах. Проверьте все винтовые соединения и плотность затяжки всех точек крепления и застежек. Проверьте все колеса на предмет надежности их крепления. Проверьте ткань на наличие разрывов или чрезмерного износа. Периодические проверки и обслуживание коляски мы рекомендуем проводить у специализированного представителя BOB.

Хранение

Когда вы не используете коляску, предпочтительнее хранить ее в помещении. Это позволит дольше сохранить ее привлекательный внешний вид. Длительное воздействие ультрафиолетовых солнечных лучей может привести к выцветанию и повреждению ткани, покрышек и пластмассовых деталей.

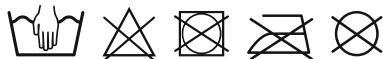

6. Pleje og vedligeholdelse

Rengøring

Stoffet er behandlet med et pletafvisende middel, der gør rengøring af de fleste ting let. Brug en svamp med en mild sæbeopløsning og lunkent vand (maksimumtemperatur på 38°C). Skyl grundigt med rent vand for at fjerne sæben, og lad det lufttørre. Brug ikke rengøringsmiddel.

Regelmæssige eftersyn

Vi anbefaler, at du efterser klapvognen før hver anvendelse. Kontrollér dæktrykket. Kontrollér, at alle skruer, tilkoblingspunkter og lukkemekanismer er strammet. Kontrollér alle wielen, så det sikres, at de er fastspændt. Kontrollér for flænger eller voldsomt slid på stoffet. Vi anbefaler, at du afleverer klapvognen til en autoriseret BOB-forhandler til regelmæssigt eftersyn og service.

Opbevaring

Det er bedst at opbevare klapvognen indendørs, når den ikke bruges. Det forlænger dens flotte udseende. Hvis klapvognen udsættes for solens ultraviolette stråler i længere tid, kan det medføre, at stoffet, dækene og plastdelene beskadiges og falmer.



6. Onderhoud

Reinigen

De stoffen bekleding heeft een vlekwerende behandeling ondergaan en is meestal gemakkelijk te reinigen. Gebruik een spons met een oplossing van milde zeep en lauwwarm water (maximaal 38 °C). Grondig spoelen met schoon water om zeep te verwijderen, dan drogen aan de lucht. Gebruik geen schoonmaakmiddel.

Regelmatige inspecties

Wij raden u aan uw wandelwagen voor ieder gebruik te inspecteren. Controleer de bandendruk. Controleer of alle schroeven, koppelpunten en bevestigingsmiddelen vastzitten. Controleer alle wielen om er zeker van te zijn dat zij veilig vastgeklemd zijn. Controleer of de stoffen bekleding scheuren of tekenen van overmatige slijtage vertoont. Wij raden u aan de periodieke inspecties en het onderhoud door een erkende BOB-dealer te laten uitvoeren.

Opslag

Het is het beste om uw wandelwagen binnen neer te zetten als deze niet in gebruik is. Hierdoor zal hij langer mooi blijven. Door langdurige blootstelling aan ultraviolette straling kunnen de stoffen bekleding, de banden en de plastic onderdelen vaak worden en beschadigd raken.

7. Дополнительные принадлежности к коляске

Компания BRITAX рада предложить вам целую линейку дополнительных принадлежностей для коляски Revolution® PRO Duallie®. Более подробную информацию вы можете получить, посетив наш веб-сайт.

Дождевик

Водонепроницаемый дождевик защищает ребенка от дождя и ветра, позволяя ему в то же время все также наблюдать за происходящим вокруг.

Защита от солнца

Особая сетчатая конструкция защиты от солнца специально разработана, чтобы защитить ребенка от воздействия вредных ультрафиолетовых лучей (UVA/UVB), ветра и насекомых.

Бампер-столик

Бампер-столик легко крепится к любой коляске BOB, на него можно положить печенье и поставить чашки, которые всегда будут под рукой у ребенка. Может не демонтироваться при складывании коляски.

Copyright © 2016

BRITAX RÖMER Kindersicherheit GmbH

www.britax.com

7. Tilbehør til klapvognen

BRITAX leverer et komplet udvalg af tilbehør til BOB Revolution® PRO Duallie®-klapvognen. Besøg vores hjemmeside for yderligere informationer.

Regnslag

Regnslaget er vandafvisende og hjælper med til at beskytte dit barn mod regn og vind samtidig med, at der stadig er frit udsyn til verden udenfor.

Solskærm

Solskærmens specialdesignede skærm i trådnat reducerer solens skadelige UVA/UVB-stråler og hjælper med at afskærme mod vinden og mod flyvende insekter.

Snackbakke

Snackbakken sættes let ind i alle BOB-klapvogne, så barnet kan nå snacks og drikke机场 med hænderne. Følges sammen med klapvognen.

Copyright © 2016

BRITAX RÖMER Kindersicherheit GmbH

www.britax.com

7. Wandelwagenaccessoires

BRITAX biedt een compleet assortiment van accessoires voor uw BOB Revolution® PRO Duallie®-wandelwagen. Ga naar onze website voor alle details.

Windscherm

De waterafstotende uitvoering van het windscherm helpt uw kind te beschermen tegen regen en wind zonder zijn zicht op te wereld om hem heen te belemmeren.

Zonnescherm

Het speciaal ontworpen mazenscherm van het zonnescherm reduceert schadelijke ultraviolette UVA/UVB-zonnestraling en vormt tevens een barrière tegen wind en vliegende insecten.

Tafeltje

Het tafeltje kan gemakkelijk op elke BOB-wandelwagen worden bevestigd om drinkbekers en hapjes binnen bereik van uw kind te kunnen plaatsen. Het kan samen met de wagen worden ingeklapt.

Copyright © 2016

BRITAX RÖMER Kindersicherheit GmbH

www.britax.com

Innehåll

1. Inledning	115
2. Säkerhetsanvisningar	115
3. Beskrivning	123
4. Ihopsättning	124
5. Användning	129
5.1 Lämplighet och allmänna anmärkningar	129
5.2 Fälla upp produkten	130
5.3 Säkerhetsbälte	131
5.4 Fälla ihop produkten	132
5.5 Använda vagnen i sportläge	133
5.6 Välja stötdämparinställning	135
5.7 Använda handbromsen	135
5.7.1 Justera bromskraften	136
5.7.2 Balansera bromskraften	137
5.8 Använda parkeringsbromsen	138
5.9 Justera handtaget	140
5.10 Kontrollera däcktrycket	140
5.11 Justera spårvidd	141
5.12 Fininställa spårvidden	142
5.13 Sätta fast barnet säkert i sätet	142
5.14 Luta sätet bakåt	144
5.15 Spännrem	145
5.16 Fästa handledsremmen	145
5.17 Tillbehörsadapter	146
5.18 Sätta dit regn- eller solskyddet	147
6. Skötsel och underhåll	150
7. Tillbehör till vagnen	151

Innhold

1. Innledning	115
2. Sikkerhetsanvisninger	115
3. Beskrivelse	123
4. Montering	124
5. Bruk	129
5.1 Egnethet og generelle merknader	129
5.2 Slå opp vognen	130
5.3 Feste seteholderstroppen	131
5.4 Legge sammen vognen	132
5.5 Bruke vognen i sports-modus	133
5.6 Velge støtdemping	135
5.7 Bruke håndbremsen	135
5.7.1 Justere bremskraften	136
5.7.2 Balansere bremskraften	137
5.8 Bruke parkeringsbremsen	138
5.9 Justere håndtaket	140
5.10 Sjekke lufttrykket i dekkene	140
5.11 Tilpasse sporingen	141
5.12 Fininnstille sporingen	142
5.13 Sikre barnet i setet	142
5.14 Legge setet bakover	144
5.15 Strammestropp	145
5.16 Feste handledsstroppen	145
5.17 Adapter for tilbehør	146
5.18 Feste allværstrekket eller solskjermen	147
6. Pleie og vedlikehold	150
7. Tilbehør til vognen	151

Sisällysluettelo

1. Johdanto	115
2. Turvallisuusohjeet	115
3. Kuvaus	123
4. Kokoaminen	124
5. Käyttö	129
5.1 Sopivuutta koskevat tiedot ja yleisiä huomautuksia	129
5.2 Tuotteen taittaminen auki	130
5.3 Istuimen kiinnityshinnan kiinnitys	131
5.4 Tuotteen taittaminen kokoon	132
5.5 Rattaiden käyttö urheilutilassa	133
5.6 Vaimenninasetusten valinta	135
5.7 Käsijarrun käyttö	135
5.7.1 Jarrutusvoiman säätäminen	136
5.7.2 Jarrutusvoiman tasapainottaminen	137
5.8 Seisontajarrun käyttö	138
5.9 Kädensijan säätäminen	140
5.10 Rengaspaineen tarkastus	140
5.11 Kulkulinjan säätö	141
5.12 Kulkulinjan hienosäätö	142
5.13 Lapsen turvalinjaat	142
5.14 Istuimen kallistaminen	144
5.15 Kiristyshihna	145
5.16 Rannehinnan kiinnitys	145
5.17 Lisävarusteiden adapteri	146
5.18 Sade- tai aurinkosuojan kiinnittäminen	147
6. Hoito ja huolto	150
7. Lastenrattaiden lisävarusteet	151

1. Inledning

Tack för att du valt BOB Revolution® PRO Duallie®. Vi är mycket glada över att en BOB-vagn kommer att vara en säker följeslagare till dina barn under deras första levnadsår.

Du är välkommen att kontakta oss om de har ytterligare frågor om BOB Revolution® PRO Duallie® eller tillhör till vagnarna.

BRITAX RÖMER Kindersicherheit GmbH
Blaubeurer Straße 71, 89077 Ulm, Tyskland
www.britax.com

2. Säkerhetsanvisningar

WARNING! Läs instruktionerna noggrant och bekanta dig själv med vagnen innan du använder den för ditt barn.

WARNING! Om din vagn används av andra människor som inte är bekanta med den (exempelvis mor- eller farföräldrar) ska du alltid visa dem hur vagnen används.

WARNING! Ditt barns säkerhet kan äventyras om du inte följer dessa instruktioner.

WARNING! Använd endast tillbehör som är godkända av BRITAX för användning med BOB Revolution® PRO Duallie®. Om ej godkända delar används blir garantin ogiltig och produkten kan skadas.

1. Innledning

Takk for at du har valgt BOB Revolution® PRO Duallie®. Vi er stolte over at din BOB barnevogn vil følge sikkert med barnet ditt gjennom de første årene av livet.

Hvis du har ytterligere spørsmål vedrørende bruken av BOB Revolution® PRO Duallie® eller tilbehøret til den, må du gjerne kontakte oss.

BRITAX RÖMER Kindersicherheit GmbH
Blaubeurer Straße 71, 89077 Ulm, Germany
www.britax.com

2. Sikkerhetsanvisninger

ADVARSEL! Les anvisningene nøye og gjør deg kjent med vognen før du bruker den med barnet i.

ADVARSEL! Hvis sportsvognen skal brukes av noen som ikke er kjent med den (besteforeldre f.eks.) bør du vise dem hvordan den fungerer.

ADVARSEL! Barnets sikkerhet kan være i fare hvis anvisningene ikke følges.

1. Johdanto

Kiitämme sinua BOB Revolution® PRO Duallie®-lastenrattaiden hankinnasta! Olemme iloisia siitä, että BOB-lastenrattaat saavat kulkea lastesi turvallisen matkakumppanina lasten ensimmäisten elinvuosien ajan.

Älä epäröi ottaa meihin yhteyttä, mikäli sinulle on jäänyt kysyttävää BOB Revolution® PRO Duallie®-lastenrattaiden tai rattaisiin kuuluvien lisävarusteiden käytöstä.

BRITAX RÖMER Kindersicherheit GmbH
Blaubeurer Straße 71, 89077 Ulm, Germany
www.britax.com

2. Turvallisuusohjeet

VAROITUS! Lue ohjeet huolellisesti ja tutustu lastenrattaisiin ennen kun kuljetat lastasi niissä.

VAROITUS! Opasta aina sellaisia henkilöitä (esimerkiksi isovanhempia) lastenrattaiden käytössä, jotka eivät ole perehtyneet rattaiden käyttöön.

VAROITUS! Lapsesi turvallisuus voi vaarantua, jos et noudata näitä ohjeita.

WARNING! Förvara användarinstruktionerna på en säker plats så att du kan gå tillbaka och läsa dem senare.

WARNING! Endast originaldelar som tillhandahålls eller rekommenderas av BRITAX ska användas med BOB Revolution® PRO Duallie®.

WARNING! Låt inte barnet leka med produkten.

WARNING! Den här vagnen passar för barn från 6 månader och upp till 17 kg.

WARNING! Den här produkten är inte avsedd ...

- som ersättning för en säng eller vagg. Babyliftar, barnvagnar och sittvagnar får endast användas för transport.
- för att köra mer än två barn.
- för kommersiell användning.
- som resesystem i kombination med andra babyskydd än de som omnämns i den här bruksanvisningen.

ADVARSEL! Bruk aldri tilbehørsdeler som ikke er godkjent av BRITAX for bruk sammen med BOB Revolution® PRO Duallie®. Det vil slette garantien og eventuelt skade vognen din.

ADVARSEL! Oppbevar bruksanvisningen så du kan se på den siden.

ADVARSEL! Bruk bare originale deler eller deler som anbefales av BRITAX på BOB Revolution® PRO Duallie®-vognen din.

ADVARSEL! Ikke la barn leke med produktet.

ADVARSEL! Denne vognen passer til barn fra 6 måneder opp til en vekt på 17 kg.

ADVARSEL! Dette produktet skal ikke brukes:

- Som erstatning for seng eller vugge. Bærestoler, vogner og triller skal bare brukes til å transportere barnet.
- Til å transportere flere enn to barn.
- Til kommersiell bruk.
- Som travel system, kombinert med andre typer barneseter enn de som vises i denne bruksanvisningen.

VAROITUS! Älä käytä BOB Revolution® PRO Duallie® -lastenrattaissa varusteita, joita BRITAX ei ole hyväksynyt näitä rattaita varten. Tällaisten varusteiden käyttö johtaa takuun raukeamiseen ja saattaa vahingoittaa tuotettasi.

VAROITUS! Säilytä käyttöohjeet huolellisesti mahdollista tulevaa käyttöä varten.

VAROITUS! BOB Revolution® PRO Duallie® -lastenrattaissa saa käyttää vain BRITAX:n toimittamia tai hyväksymiä alkuperäisvaraosia.

VAROITUS! Älä anna lapsesi leikkiä tuotteella.

VAROITUS! Näitä lastenrattaita voivat käyttää vähintään 6 kuukauden ikäiset lapset 17 kg:n painoon saakka.

VAROITUS! Tämä tuote ei sovellu:

- Käytettäväksi vuoteena tai pinnasänkynä. Kantokopat ja lastenrattaat on tarkoitettu vain lapsen kuljettamiseen.
- Useamman kuin kahden lapsen kuljettamiseen.
- Kaupalliseen käyttöön.
- Käytettäväksi travel system -järjestelmässä muiden kuin tässä oppaassa mainittujen turvakaukaloiden runkona.

VARNING! Se till att alla låsenheter är inkopplade före användning.

VARNING! När du bär vagnen ska du vara noggrann så du inte öppnar säkerhetslåsen av misstag.

VARNING! När du viker ihop vagnens ram ska du kontrollera att du och andra inte fastnar i den.

VARNING! Fäll aldrig ihop vagnen när ett barn sitter i den.

VARNING! Ta alltid på barnets säkerhetsbälte i vagnen.

VARNING! Kontrollera att sätesenheten eller fästelement till babyskyddet sitter fast ordentligt före användning.

VARNING! Lämna aldrig ditt barn utan uppsikt.

VARNING! Lägg alltid i bromsen när du parkerar barnvagnen, innan du sätter i barnet i vagnen och innan du tar ut barnet ur vagnen.

VARNING! Se till att barnet inte kan nå rörliga delar vid justeringar.

VARNING! Om handtaget belastas för mycket kan det påverka vagnens stabilitet.

VARNING! Skydda barnet från starkt solljus. Huven skyddar inte helt mot de farliga UV-strålarna.

ADVARSEL! Forviss deg om at alle ar-reteringspunkter er låst før bruk.

ADVARSEL! Hvis du bærer sportsvog-nen må du passe på at du ikke åpner sikkerhetslåsene ved en feil.

ADVARSEL! Når du legger sammen understellet må du passe på at ikke du selv eller noen annen kommer i klem.

ADVARSEL! Legg aldri sammen vog-nen mens barnet sitter i.

ADVARSEL! Fest alltid selen på barnet.

ADVARSEL! Kontroller at setet eller sped-barnstolenheten er låst korrekt før bruk.

ADVARSEL! La barnet aldri være uten oppsyn.

ADVARSEL! Sett alltid på bremsen når du parkerer barnevognen, før du setter barnet i den og også før du tar ut barnet.

ADVARSEL! Forviss deg om at barnet ikke kan få fingrene inn i bevegelige deler når du justerer på vognen.

ADVARSEL! Last på håndtaket kan gjøre vognen ustabil.

ADVARSEL! Beskytt barnet mot sterkt sollys. Kalesjen gir ikke full beskyttelse mot skadelige UV-stråler.

ADVARSEL! Pass alltid på at selen er riktig tilpasset og sitter som den skal.

VAROITUS! Tarkasta ennen käyttöä, että lukituslaitteet ovat lukittuna.

VAROITUS! Kun kannat lastenrattai-ta, varmista, että et vahingossa avaa turvalukkoja.

VAROITUS! Lastenrattaiden runkoo kokoon taittaessasi varmista, että et jää puristuksiin tai muut henkilöt eivät jää puristuksiin.

VAROITUS! Älä koskaan taita lastenrat-taita kokoon, kun lapsi istuu niissä.

VAROITUS! Kiinnitä aina lapsesi rattaisiin.

VAROITUS! Varmista ennen käyttöä, että istuinosa tai turvakaukalon kiinni-tyslaitteet ovat lukittuneet moitteetto-masti paikalleen.

VAROITUS! Älä koskaan jätä lastasi ilman valvontaa.

VAROITUS! Kytke aina jarru päälle py-säköidessäsi lastenvaunut, samoin kuin ennen lapsen asettamista vaunuihin ja nostamista pois vaunuista.

VAROITUS! Kun teet säätöjä, varmista että lapsi ei ylety liikkuviin osiin.

VAROITUS! Työntöaisan varassa ole-vat kuormat vaikuttavat lastenrattaiden vakauteen.

VAROITUS! Suojaa lapsesi voimakkaal-ta auringonvalolta. Kuomu ei suojaa las-ta täydellisesti vaaralliselta UV-säteilyltä.

VARNING! Använd alltid korrekt monterat och justerat bälte.

VARNING! All belastning som anläggs på handtaget och/eller bakre delen av ryggstödet och/eller på sidorna av vagnen påverkar dess stabilitet.

VARNING! Låt aldrig någon åka stående i vagnen. Vagnen kan välta.

VARNING! Använd alltid handledsremmen för att förhindra att du tappar taget om vagnen.

VARNING! Lägg inte paket eller kassar över handtaget eller ramen på vagnen.

VARNING! Se alltid till att barnets händer och fötter inte kan nå in i hjulen, både innan och under användning.

VARNING! Kör inte vagnen i trappor eller kraftiga lutningar. Vagnen kan välta.

VARNING! Använd aldrig vagnen om med lågt däcktryck eller punktering, eftersom det kan leda till försämrad kontroll.

VARNING! Dra aldrig vagnen bakåt uppför trappor. Om du gör det kan fjädringssystemet skadas, med rambrott som följd.

VARNING! Var extremt försiktig vid användning av vagnen på ojämnt och/eller oasfalterat underlag, våta eller hala ytor, eftersom sådana förhållanden medför ytterligare risker och kan leda till att stabiliteten minskar.

ADVARSEL! All type last / vekt på håndtaket og/eller ryggen eller siden av vognen vil gjøre den ustabil.

ADVARSEL! La aldri barnet stå i vognen. Den kan tippe.

ADVARSEL! Bruk alltid handledsremmen så ikke vognen ruller fra deg.

ADVARSEL! Heng ikke pakker eller poser på håndtaket eller vognrammen.

ADVARSEL! Når du starter og også mens du triller må du passe på at barnets hender og føtter er borte fra hjulene.

ADVARSEL! Bruk ikke sportsvognen i trapper eller bratte helninger. Den kan tippe.

ADVARSEL! Bruk aldri vognen hvis dekkene har lite luft eller er punktert, det gir dårlig kontroll over vognen.

ADVARSEL! Trekk aldri sportsvognene baklengs opp trapper. Dette kan ødelegge fjæringen og skade selve rammen.

ADVARSEL! Vær ekstra forsiktig når du triller på ujevnt eller løst underlag eller når det er vått eller leirete. Det kan være farlig og gjøre det vanskelig å styre vognen.

ADVARSEL! Gjør aldri endringer på sportsvognen eller merkinen på den. Egne endringer gjør garantien uvirksom og kan gjøre vognen farlig for barnet.

VAROITUS! Käytä aina oikein kiinnitettyjä ja säädettyjä valjaita.

VAROITUS! Kaikki työntöaisaan ripustetut ja/tai selkänöjan taskussa ja/tai rattaiden kyljessä kuljetettavat kuormat vaikuttavat rattaiden vakauteen.

VAROITUS! Älä koskaan anna lapsen seistä rattaissa. Rattaat voivat kaatua.

VAROITUS! Käytä aina rannehihnaa, jonka avulla voit varmistaa, että lastenrattaat eivät pääse irtautumaan.

VAROITUS! Älä ripusta lastenrattaiden työntöaisaan tai runkoon paketteja tai kasseja.

VAROITUS! Kun lähdet liikkeelle tai kuljetat lasta, varmista aina, että lapsen kädet ja jalat eivät voi koskettaa pyöriin.

VAROITUS! Älä kulje rattaiden kanssa portaissa tai kaltevilla alustoilla. Rattaat voivat kaatua.

VAROITUS! Älä käytä lastenrattaita, jos renkaiden ilmanpaine on liian pieni tai renkaat ovat täysin tyhjiä. Tällaisessa tapauksessa rattaat eivät enää ole hallittavissa.

VAROITUS! Älä koskaan vedä rattaita takaperin portaita ylöspäin. Se voi aiheuttaa pyörien tuentajärjestelmän vahingoittumisen ja vioittaa rattaiden runkoa.

VARNING! Modifiera inte vagnen eller några etiketter. Garantin blir i så fall ogiltig och en farlig situation kan uppstå.

VARNING! Skydda vagnen när den transporteras eller fraktas för att förhindra att vagnen eller dess delar skadas. Kontrollera vagnen noggrant beträffande skador under transport eller frakt. Sluta använda vagnen om den är skadad eller om delar saknas.

VARNING! Vagnen är inte utrustad för användning i svag belysning eller mörker.

VARNING! Om du inte sätter ihop eller monterar snabbkopplingshjulen på den här vagnen ordentligt kan det leda till att de lossnar och att du därigenom förlorar kontrollen över vagnen.

VARNING! Kör aldrig vagnen i terräng i stadsläget, eftersom det kan leda till försämrad kontroll.

VARNING! När sätet är helt nedfällt är det större risk att den välter bakåt.

VARNING! Överskrid inte den maximala viktgränsen på 1 kg för ryggstödsfickan.

VARNING! Överskrid inte den maximala viktgränsen på 4 kg för shoppingkorgen.

VARNING! Denna sätesenhet passar inte för barn under 6 månader.

ADVARSEL! Når sportsvogn og tilbehør transporteres eller sendes skal de beskyttes mot ytre påvirkning. Kontroller nøye for skader etter transport eller sending. Bruk ikke en sportsvogn som er skadet eller mangler deler.

ADVARSEL! Sportsvognen har ikke utstyr som gjør den egnet til bruk i dårlig sikt eller når det er mørkt.

ADVARSEL! Hvis hjulene på vognen ikke monteres på riktig måte, kan de løsne når vognen er i bevegelse slik at vognen ikke lenger er under kontroll.

ADVARSEL! Bruk ikke vognen i „gåmodus“ når du beveger deg i terrenget, det gir dårligere kontroll.

ADVARSEL! Når seteryggen er lagt helt ned er det større risiko for at vognen tipper bakover.

ADVARSEL! Ikke legg noe tyngre enn 1 kg i lommen bak på ryggen.

ADVARSEL! Ikke legg noe tyngre enn 4 kg i handlekurven.

ADVARSEL! Dette setet er ikke tilpasset barn under 6 måneder.

VAROITUS! Ole erittäin varovainen kulkiessasi lastenrattaiden kanssa epätaisisilla ja/tai päällystämättömillä, märillä tai liukkailla alustoilla, koska ne lisäävät vaaroja ja voivat aiheuttaa vakauden menettämisen.

VAROITUS! Älä tee lastenrattaisiin tai sen osiin mitään muutoksia. Muutosten tekeminen aiheuttaa takuun raukeamisen ja voi johtaa vaarallisiin tilanteisiin.

VAROITUS! Suojaa lastenrattaat kuljettaessasi niitä erilaisissa kulkuvälineissä, jotta rattaat ja niiden osat eivät pääse vahingoittumaan. Tarkasta rattaat huolellisesti kuljettamisen jälkeen tai lähtöksen vastaanoton yhteydessä. Älä käytä rattaita, jos rattaissa esiintyy vaurioita tai jos rattaista puuttuu osia.

VAROITUS! Lastenrattaita ei ole varustettu siten, että niitä voi käyttää heikossa valaistuksessa tai pimeässä.

VAROITUS! Jos pikakiinnitteiset pyörät asennetaan rattaisiin virheellisesti, pyörät voivat irrota rattaiden ollessa liikkeellä. Tämä voi puolestaan johtaa hallinnan menettämiseen rattaista.

VAROITUS! Älä koskaan kulje lastenrattaiden kanssa maastoon, mikäli rattaiden etupyörät on säädetty kaupunkikäyttöä varten. Muutoin seurauksena voi olla hallinnan menettäminen rattaista.

WARNING! Parkera bara vagnen med bromsen ilagd. Kontrollera alltid att bromsen är korrekt inkopplad.

WARNING! För bilsäten som används i kombination med ett underrede, ersätter denna vagn inte en barnsäng eller en säng. Om ditt barn behöver sova, bör det placeras i en lämplig liggdel, barnsäng eller säng.

WARNING! Använd alltid bältessystemet.

WARNING! Produkten kan innehålla en påse med torkmedlet silikagel. Silikagel får inte förtäras utan ska slängas.

Den här vagnen (resesystem) har utvecklats och tillverkats i enlighet med normerna EN1888:2014.

ADVARSEL! Bruk alltid bremsen når du setter fra deg vognen. Se etter at den virkelig er på.

ADVARSEL! For bilseter, som brukes sammen med et understell, erstatter dette kjøretøyet ikke en sprinkelseng eller en seng. Hvis barnet ditt trenger søvn, skal du legge det i en egnet vognbag, sprinkelseng eller seng.

ADVARSEL! Bruk alltid beltesystemet.

ADVARSEL! Produktet kan inneholde en pose med vannsugende silica-gele. Denne må ikke spises eller kastes.

Denne sportsvognen (Travel System) er utviklet og produsert i henhold til normene EN1888:2014.

VAROITUS! Taaksepäin kaatumisen vaara kasvaa, mikäli istuin on kallistettu takimmaiseen asentoonsa.

VAROITUS! Älä ylitä selkänojan taskun 1 kg:n maksimipainorajaa.

VAROITUS! Älä ylitä tavarakorin 4 kg:n maksimipainorajaa.

VAROITUS! Istuinosa ei sovi alle 6 kuukauden ikäisille lapsille.

VAROITUS! Muista aina käyttää jarrua, kun pysäköit lastenrattaat. Tarkasta, että jarru lukkiutuu kunnolla.

VAROITUS! Auton turvaistuimien käytettynä yhdessä rungon kanssa ei korvaa pinnasänkyä tai tavallista sänkyä. Kun lapsesi haluaa nukkua, hänet on siirrettävä sopivaan vaunukoppaan, pinnasänkyyn tai vuoteeseen.

VAROITUS! Käytä aina lukitusmekanismeja.

VAROITUS! Tuote saattaa sisältää silikageelillä täytetyn pussin. Sisältö ei ole syötävä. Hävitä pussi.

Nämä lastenrattaat (kantokopan tai turvakaukalon runkona) on kehitetty ja valmistettu standardien EN1888:2014 mukaisesti.

BOB Revolution® PRO Duallie® kan användas i följande konfigurationer:



Som vagn från 6 månader upp till 17 kg eller 3 år.

BOB Revolution® PRO Duallie® kan brukes på forskjellige måter:



Som sportsvogn fra 6 måneder opp til 17 kg eller 3 år.

BOB Revolution® PRO Duallie® -lastenrattaiden yhteydessä voi käyttää seuraavia varusteita:



Lastenrattaina 6 kuukauden iästä 17 kg:n painoon tai 3 vuoden ikään saakka.

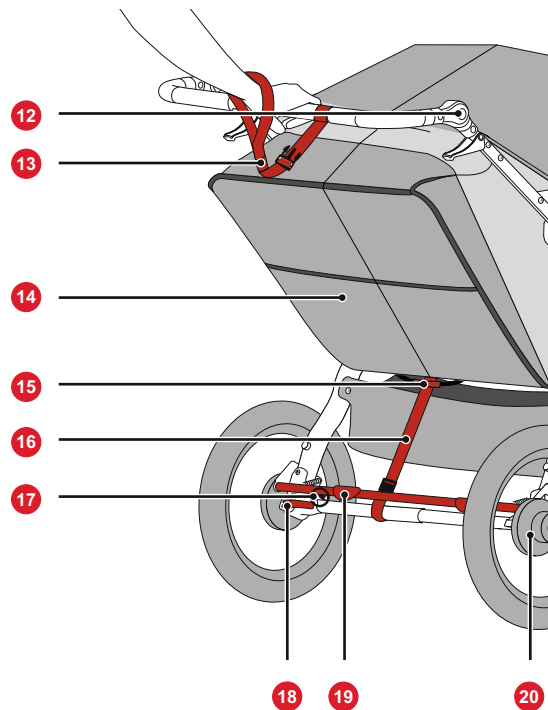
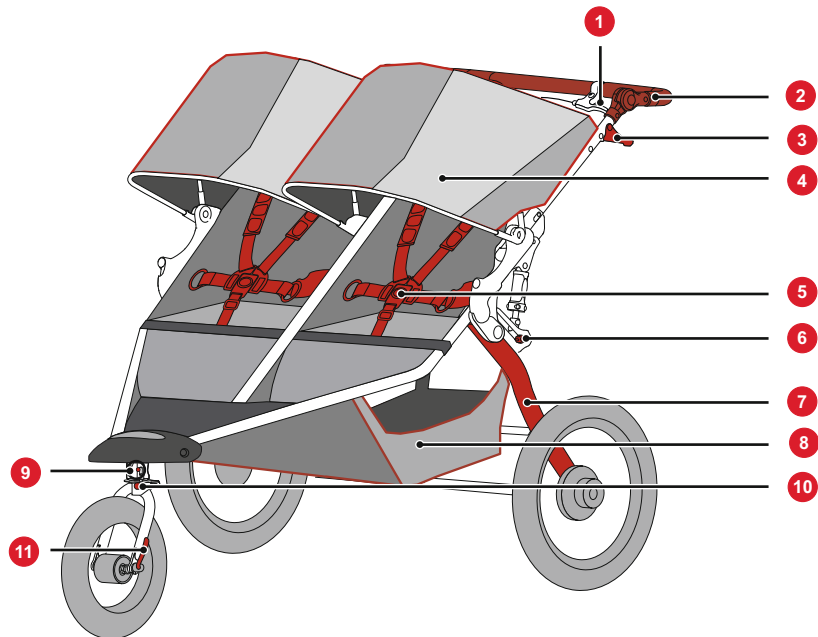

3. Beskrivning

No	Beskrivning
1	Handbromsspak
2	Justerbart handtag
3	Snabbkopplingsspak
4	Sufflett
5	5-punktsbälte
6	Knapp för utlösning av stötdämpare
7	Svingarm
8	Nedre shoppingkorg
9	Vridratt
10	Spårningsratt
11	Snabbkopplingsspak
12	Handtagsjustering
13	Handledssrem
14	Bakre sätesficka
15	Låshandtag för ram
16	Säkerhetsbälte
17	Frikopplingsstift för bakhjul
18	Snabbkopplingsspak
19	Parkeringsbroms
20	Trumbromsenhet

3. Beskrivelse

No.	Beskrivelse
1	Håndbrems-spak
2	Justerbart håndtak
3	Utløerspak for håndtak
4	Kalesje
5	5-punkts sele
6	Støtdemperknapp
7	Svingarm
8	Handlekurv
9	Vrider
10	Retningsknapp
11	Hurtigtutløerspak
12	Håndtaksjustering
13	Håndleddsstropp
14	Lomme på seteryggen
15	Utløserhåndtak for rammen
16	Seteholderstropp
17	Utløserstift på bakhjul
18	Hurtigtutløerspak
19	Parkeringsbroms
20	Trommelbroms

3. Kuvaus

Nr.	Kuvaus
1	Käsijarrun vipu
2	Säädettävä työntöaisa
3	Vetoaisan lukitusvipu
4	Kuomu
5	5-pistevaljaat
6	Vaimennuksen lukitusnuppi
7	Tukivarsi
8	Tavarakori
9	Kääntövä nuppi
10	Säätönuppi
11	Pikalukituksen vipu
12	Työntöaisan säätö
13	Rannehihna
14	Selkänöjan säilytystasku
15	Rungon laukaisukahva
16	Istuimen kiinnityshihna
17	Takapyörän vapautusnuppi
18	Pikalukituksen vipu
19	Seisontajarru
20	Rumpujarru

SE

Bruksanvisning

4. Ihopsättning

Montering av bakhjul

1. Ta ut vagnen och hjulen ur kartongen. Framhjulen förvaras i den hopfällda vagnen.
2. Lyft parkeringsbromsen till upp-låst läge.
3. Vrid bort snabbkopplingsspakarna från kopplingen.
4. Sätt i bakhjulsaxeln i hålet i bakre kopplingen.

Om det är svårt att föra in axeln, lossar du snabbkopplingens spännmutter för hand och sätter i axeln igen.

VARNING! Om du använder vagnen med felaktigt inställd snabbkoppling kan hjulet vibrera, vobbla eller lossna.

NO

Bruksveiledning

4. Montering

Sette på bakhjulene

1. Ta vognen og hjulene ut av esken. Forhjulene ligger inne i den sammenfoldede vognen.
2. Løft parkeringsbremsen til den ulåste stillingen.
3. Drei hurtigtølerspakene slik at de krummer bort fra innfestingene.
4. Sett akseltappen på bakhjulet inn i hullet på den bakre innfestingen.

Hvis akseltappen ikke går lett inn, løsner du litt på hurtigtølerstrammingen for hånd og setter akseltappen inn igjen.

ADVARSEL! Hvis du bruker sportsvognen med feil justert hurtigtøler på hjulet, kan hjulet vibrere, vingle eller løsne fra vognen.

FI

Käyttöohje

4. Kokoaminen

Takapyörän asennus

1. Pura lastenrattaat ja pyörät pakkausesta. Etupyörä on pakattu kokoonaitettujen lastenrattaiden sisään.
2. Nosta seisontajarru lukitsemattomaan asentoon.
3. Käännä pikalukitusvipuja siten, että vivut kääntyvät pois haarukkapäästä.
4. Työnnä takapyörän akselitappi takimmaisena haarukkapään reikään.

Jos akseli ei liiku helposti paikalleen, avaa pikalukituksen kireyden säätömutteria käsin ja työnnä akseli uudelleen paikalleen.

VAROITUS! Jos lastenrattaiden pyörien pikalukitusmekanismi on säädetty väärin, pyörät saattavat täristä, heilua tai irrota rattaista kokonaan.

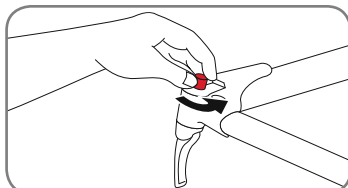
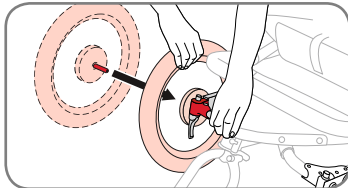
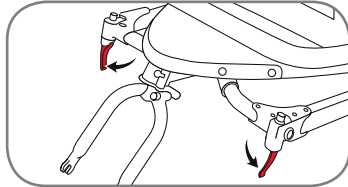
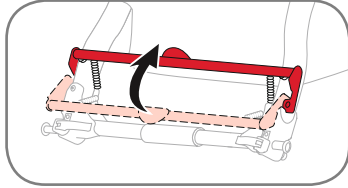

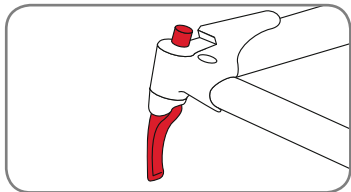

För att justera snabbkopplingen håller du ned snabbkopplingsspaken i helt öppet läge och drar åt spännmuttern tills den sitter fingerhårt mot kopplingen.

WARNING! Det krävs avsevärd kraft för att säkra hjulklämman. Om du inte kan stänga snabbkopplingen helt utan att greppa med fingrarna runt kopplingen och snabbkopplingsspaken inte ger ett synligt avtryck i handen är spänningen inte tillräcklig.

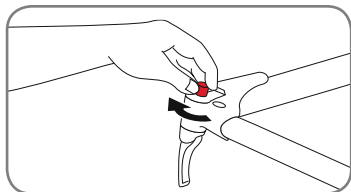

För att SPÄNNA spännmuttern vrider du den medurs.

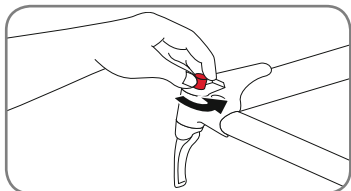

För att LOSSA spännmuttern vrider du den moturs.

For å justere hurtigutløseren, holder du hurtigutløser-spaken i den helt åpne stillingen og strammer strammemutteren med fingrene inntil den sitter godt mot innfestingen.

ADVARSEL! Det kreves betydelig kraft for å spenne hjulet ordentlig fast. Hvis du klarer å lukke hurtigutløsingen uten å måtte holde rundt innfestingen og spaken ikke lager et merke i hånden din, er strammingen ikke tilstrekkelig.

For å STRAMME justeringsmutteren, vri med klokken.

For å LØSNE justeringsmutteren, vri mot klokken.

Pikalukitusmekanismia voi säätää pitämällä pikalukitusvipua täysin avoimessa asennossa ja kiristämällä samalla kireyden säätöruuvia käsin siihen saakka, kunnes ruuvi on tiukasti haarukkapäätä vasten.

VAROITUS! Pyörän kiinnittämiseen tarvitaan runsaasti voimaa. Jo pystyt kokonaan sulkemaan pikalukituksen kiertämättä sormiasi haarukkapään ympärille eikä pikalukituksen vipu jätä kämmeneesi selvää jälkeä, kirstyvoima ei ole riittävä.

Kireyden säätöruuvi KIRISTETÄÄN kiertämällä ruuvia myötäpäivään.

Kireyden säätöruuvi AVATAAN kiertämällä ruuvia vastapäivään.

SE

Bruksanvisning

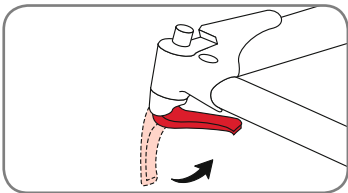

För att stänga snabbkopplingen vrids spaken till helt stängt läge.

Ta bort ett bakhjul

1. Lyft parkeringsbromsen till upp-läst läge.

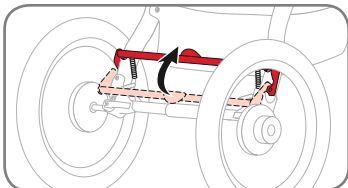

2. Flytta snabbkopplingsspaken från låst eller helt stängt läget till helt öppet läge.

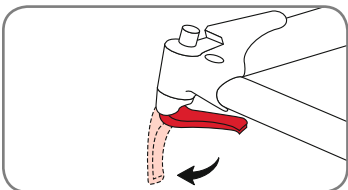

3. Tryck bakhjulets kopplingsstift framåt, lyft hjulet några cm från marken och dra ut det ur kopplingen.

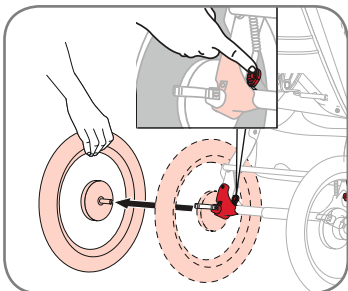

NO

Bruksveiledning

For å låse hurtigtløseren ordentlig, dreier spaken til den helt lukkede stillingen.

Ta av bakhjulene igjen

1. Løft parkeringsbromsen til den ulåste stillingen.

2. Før hjulets hurtigtløserstift fra den låste eller helt lukkede stillingen til den helt åpne stillingen.

3. Skyv den bakre hjululøserstiften forover, løft hjulet noen centimeter fra bakken og trekk hjulet ut av innfestingen.

FI

Käyttöohje

Vipu on kierrettävä täysin suljettuun asentoon, jotta pikalukitusmekanismi lukittuu moitteettomasti.

Takapyörän irrottaminen

1. Nosta seisontajarru lukitsemattomaan asentoon.

2. Siirrä pyörän pikalukitusvipu lukitusasennosta (tai täysin suljettusta asennosta) täysin avoimeen asentoon.

3. Paina takapyörän vapautustappia eteenpäin, nosta pyörää muutama senttimetrin verran maasta ja vedä pyörä pois haarukkapäästä.

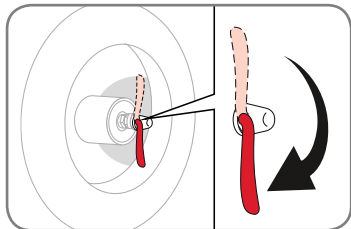

Montering av framhjul

Vrid bort snabbkopplingsspaken från hjulet. Hjulet är nu i helt öppet läge.

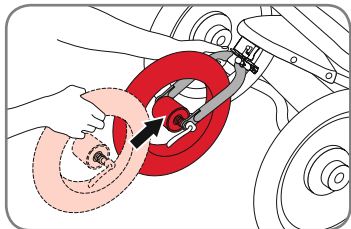

Sätt i hjulet mellan gaffelkopplingarna från framsidan av vagnen. Axeln ska ligga mot övre delen av skärorna i gaffelkopplingarna.

VARNING! Om du använder vagnen med felaktigt inställd snabbkoppling kan hjulet vibrera, vobbla eller lossna.

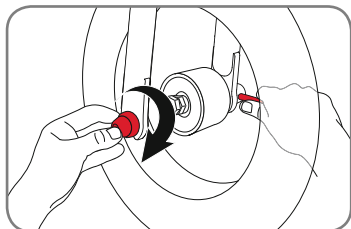

För att justera snabbkopplingen håller du ned snabbkopplingsspaken i helt öppet läge och drar åt spännmuttern tills den sitter fingerhårt mot gaffelkopplingen.

VARNING! Det krävs avsevärd kraft för att säkra hjulklämman. Om du inte kan stänga snabbkopplingen helt utan att greppa med fingrarna runt kopplingen och snabb-

Sette på forhjulet

Drei hurtigtløaserspaken slik at den krummer bort fra hjulet. Dette setter den i den helt åpne stillingen.

Stå foran vognen, stikk hjulet inn mellom innfestingene på gaffelen slik at akselen har god kontakt med toppen av sporet i gaffelinnfestingene.

ADVARSEL! Hvis du bruker sportsvognen med feil justert hurtigtløser på hjulet, kan hjulet vibrere, vingle eller løsne fra vognen.

For å justere hurtigtløseren, holder du hurtigtløserpaken i den helt åpne stillingen og strammer strammemutteren med fingrene inntil den sitter godt mot innfestingen.

ADVARSEL! Det kreves betydelig kraft for å spenne hjulet ordentlig fast. Hvis du klarer å lukke hurtigtløseringen uten å måtte holde rundt innfestingen og spaken ikke lager et merke

Etupyörän asennus

Käännä pikalukitusvipua siten, että vipu on pois päin pyörästä. Näin vipu on täysin avoimessa asennossa.

Aseta pyörä rattaiden etupuolelta käsin haarukkapäiden väliin siten, että akseli on tiiviisti haarukkapäiden hahlon yläreunaa vasten.

VAROITUS! Jos lastenrattaiden pyörien pikalukitusmekanismi on säädetty väärin, pyörät saattavat täristä, heilua tai irrota rattaista kokonaan.

Pikalukitusmekanismia voi säätää pitämällä pikalukitusvipua täysin avoimessa asennossa ja kiristämällä samalla kireyden säätöruuvia käsin siihen saakka, kunnes ruuvi on tiukasti haarukkapäätä vasten.

VAROITUS! Pyörän kiinnittämiseen tarvitaan runsaasti voimaa. Jo pystyt kokonaan sulkemaan pikalukituksen kiertämättä sormiasi haarukkapään ympärille eikä

kopplingsspaken inte ger ett synligt avtryck i handen blir spänningen inte tillräcklig.

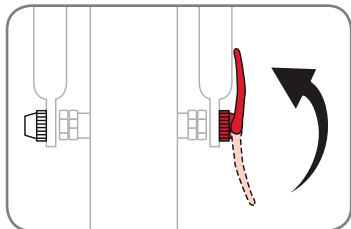

Kontrollera att axeln har kontakt med övre sidan av kopplingarna på båda sidor för att stänga snabbkopplingen ordentligt och låsa framhjulen i kopplingarna. Vrid snabbkopplingsspaken uppåt och till helt stängt läge medan hjulet hålls kvar i detta läge.

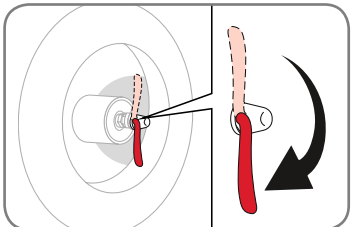

Ta bort ett framhjul

1. För snabbkopplingsspaken från låst eller helt stängt läget till helt öppet läge.
2. Lyft framhjulet några cm från marken och knacka med handflatan på ovansidan av hjulet för att lossa det från framgaffeln.

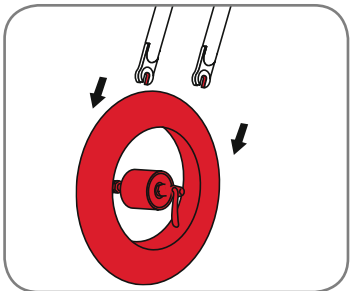

i hånden din, er strammingen ikke tilstrekkelig.

For å lukke hurtigtutløerspaken ordentlig og sikre forhjulet i innfestingene, må du påse at akselen er i kontakt med øvre del av innfestingene på begge sider. Men hjulet holdes i denne stillingen, dreier du hurtigtutløerspaken oppover og inn i den helt lukkede stillingen.

Ta av forhjulet

1. Før hjulets hurtigtutløerspak fra den låste eller helt lukkede stillingen til den helt åpne stillingen.
2. Løft forhjulet et par centimeter opp fra bakken og slå på den øvre delen av hjulet med håndflaten for å slå hjulet ut av forgaffelen.

pikalukituksen vipu jätä kämmeneesi selvää jälkeä, kiristysvoima ei ole riittävä.

Tarkasta, että akseli on kummallakin puolella haarukkapään hahlon yläreunaa vasten. Siten voit varmistaa, että pikalukitusmekanismi on sulkeutunut kokonaan ja etupyörä on lukittunut moitteettomasti haarukkapäihin. Pidä pyörää tässä asennossa ja käännä samalla pikalukitusvipua ylöspäin täysin lukittuun asentoon.

Etupyörän irrottaminen

1. Siirrä pyörän pikalukitusvipu lukitusasennosta (tai täysin suljetusta asennosta) täysin avoimeen asentoon.
2. Nosta etupyörää muutaman senttimetrin verran maasta ja lyö pyörää yläpuolelta kevyesti kämmenellä siten, että pyörä irtaoo etuhaarukasta.

5. Användning

5.1 Lämplighet och allmänna anmärkningar

WARNING! Innan några inställningar görs på vagnen måste den vara parkerad på en jämn yta och bromsen vara ansatt. Barnet får inte sitta i sätet vid justering.

Åldersrekommendationer

Rekommenderad användning	Ålder
Cityläge	6 månader till 3 år eller 17 kg
Sportläge	9 månader till 3 år eller 17 kg

Följ avsnitt „5.5 Använda vagnen i sportläge“ när vagnen används för jogging eller i terräng.

5. Bruk

5.1 Egnethet og generelle merknader

ADVARSEL! Før du justerer på vognen, må du passe på at den står på et rett underlag og at bremsen er på. Det skal ikke sitte noe barn i vognen når du justerer den.

Aldersanbefaling

Anbefalt bruk	Ålder
Gå-modus	6 måneder - 3 år eller 17 kg vekt
Sports-modus	9 måneder - 3 år eller 17 kg vekt

Når vognen brukes for jogging eller i terrenget, er det viktig at du følger anvisningene i avsnittet „5.5 Bruke vognen i sports-modus“.

5. Käyttö

5.1 Sopivuutta koskevat tiedot ja yleisiä huomautuksia

VAROITUS! Ennen kuin teet mitään säätöjä lastenrattaisiin, varmista, että se on pysäköitynä tasaisella alustalla ja että jarru on päällä. Varmista myös aina ennen säätötoimenpiteiden aloittamista, että lapsi ei istu istuimella.

Ikäsuosituksia

Suosittelava käyttö	Ikä
Kaupunkikäyttö	6 kuukautta - 3 vuotta tai 17 kg:n painoon
Urheilukäyttö	9 kuukautta - 3 vuotta tai 17 kg:n painoon

Muista noudattaa luvun „5.5 Rattaiden käyttö urheilutilassa“ ohjeita käyttäessäsi rattaita lenkkeilyn yhteydessä tai maastossa.

Gränsvärden för last och vikt

WARNING! Lägg inga vassa föremål i ryggstödsfickan. Om barnet lutar sig bakåt mot vassa föremål i ryggstödsfickan kan det skadas.

För att BOB Revolution® PRO Duallie® ska kunna användas på ett säkert sätt är det viktigt att du respekterar följande viktgränsvärden för vagnen:

- Maximal vikt per barn i vagnen: 17 kg
- Maximal vikt i Low Boy-shoppingkorgen: 4 kg
- Maximal vikt per ryggstödsficka: 1 kg

5.2 Fälla upp produkten

WARNING! Se till att alla låsenheter är inkopplade före användning.

WARNING! Se till att barnet alltid hålls på avstånd när produkten fälls upp och ned.

1. Lyft den röda ramens frikopplingshaddag vertikalt. Låt däckan ligga mot marken när vagnens svängarmar börjar svängas upp.

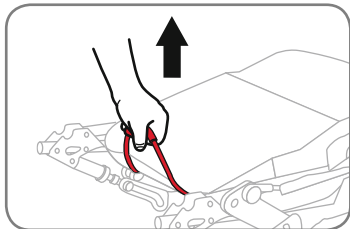

Last- og vektbegrensninger

ADVARSEL! Legg aldri skarpe gjenstander i lommen bak på setet. Et skarp gjenstand i lommen bak på setet kan skade barnet hvis det lener seg bakover.

For å bruke BOB Revolution® PRO Duallie® på en sikker måte er det viktig at du følger disse begrensningene for hvor mye vekt den kan bære:

- Maksimal barnevekt per barn: 17 kg
- Maksimal vekt i handlekurven: 4 kg
- Maksimal vekt i lommen på seteryggen: 1 kg

5.2 Slå opp vognen

ADVARSEL! Forviss deg om at alle arreteringspunkter er låst før bruk.

ADVARSEL! Hold barnet unna når vognen legges sammen og settes opp.

1. Løft det røde utløserhåndtaket oppover. Hold hjulene på bakken mens svingarmen på vognen begynner å åpne seg.

Kuorma- ja painorajat

VAROITUS! Älä laita teräviä esineitä selkänojan säilytystaskuun. Selkänojan säilytystaskussa oleviin teräviin esineisiin nojaaminen voi aiheuttaa lapselle vammoja.

Seuraavien painorajojen noudattaminen on BOB Revolution® PRO Duallie® -lastenrattaiden turvallisen käytön kannalta on tärkeää:

- Matkustajan enimmäispaino lasta kohti: 17 kg
- Tavarakorin sisällön enimmäispaino: 4 kg
- Selkänojan säilytystaskujen enimmäispaino taskua kohti: 1 kg

5.2 Tuotteen taittaminen auki

VAROITUS! Tarkasta ennen käyttöä, että lukituslaitteet ovat lukittuna.

VAROITUS! Ehkäise tapaturmat huolehtimalla siitä, että lapsi ei pääse tuotteen läheisyyteen taittaessasi tuotteen auki tai kokoon.

1. Nosta rungon punaista vapautuskahvaa suoraan ylöspäin. Pidä rattaiden renkaat maassa, kun kääntövarsi alkaa kääntyä avoimeen asentoon.

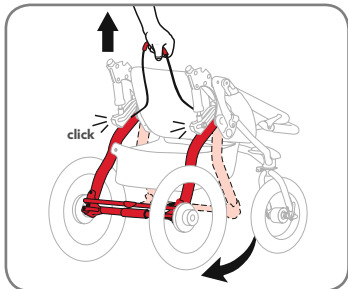

2. Vagnens svängarm kommer att svängas upp och snäppas fast till öppet och låst läge.

2. Svingarmen på vognen vil svinge til en åpen og låst stilling.

2. Rattaiden kääntövarsi kääntyy avoimeen asentoon ja lukittuu paikalleen.

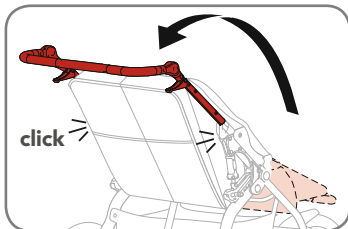

3. Lyft handtaget uppåt och släpp tillbaka det till låst och upprätt läge.

3. Løft håndtaket opp og tilbake til en låst stilling rett opp.

3. Nosta työntöaisaa ensin ylöspäin ja sitten taaksepäin, jolloin työntöaisa lukittuu pystyasentoon.

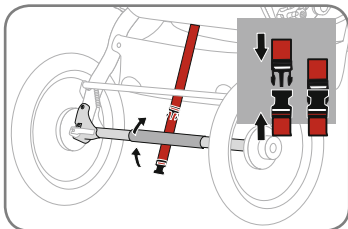

5.3 Säkerhetsbälte

Forma säkerhetsbältet till en ögla och dra det runt kryssröret. Säkra med spännet.

WARNING! Dra inte säkerhetsbältet runt eller över bromsstängan.

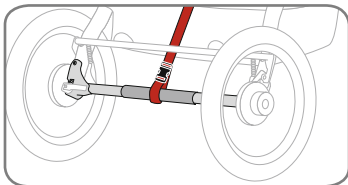

WARNING! Säkerhetsbältet måste vara ordentligt inkopplat innan vagnen lastas.

5.3 Feste seteholderstroppen

Før seteholderstroppen rundt tverrstaget og fest den med spennen.

ADVARSEL! Ikke før seteholderstroppen rundt eller over bremsestangen.

ADVARSEL! Seteholderstroppen må være riktig festet før vognen belastes.

5.3 Istuimen kiinnityshihnan kiinnitys

Kiedo istuimen kiinnityshihna poikiputken ympärille ja kiinnitä hihna lukon avulla.

VAROITUS! Älä kiedo istuimen kiinnityshihnaa jarrutanگون ympärille tai yläpuolelle.

VAROITUS! Istuimen kiinnityshihnan tulee olla kiinnitetty moitteettomasti ennen rattaiden kuormaamista.

5.4 Fälla ihop produkten

VARNING! Se till att alla låsenheter är inkopplade före användning.

VARNING! Se till att barnet alltid hålls på avstånd när produkten fälls upp och ned.

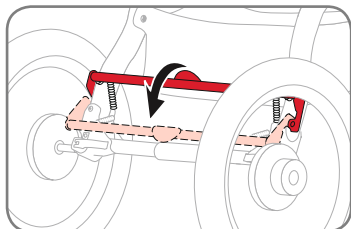

1. Ansätt parkeringsbromsen, lyft barnet från sätet och töm Low Boy-shoppingkorgen och fickorna.

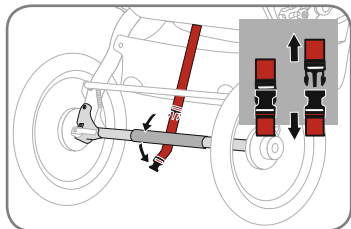

2. Öppna spännet till säkerhetsbältet.

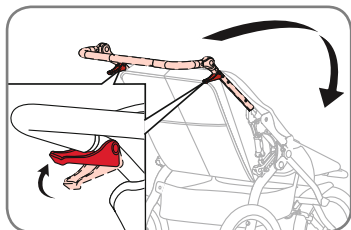

3. Tryck ihop båda handtagskopplingspakarna samtidigt. Vrid handtaget framåt mot sätet.

5.4 Legge sammen vognen

ADVARSEL! Forviss deg om at alle arreteringspunkter er låst før bruk.

ADVARSEL! Hold barnet unna når vognen legges sammen og settes opp.

1. Sett parkeringsbromsen i låst stilling, ta barnet ut av setet og fjern innholdet fra handlekurven og lommene.

2. Åpne spennen på seteholderstroppen.

3. Trykk de to utløserne på håndtaket samtidig. Drei håndtaket forover, ned mot setet.

5.4 Tuotteen taittaminen kokoon

VAROITUS! Tarkasta ennen käyttöä, että lukituslaitteet ovat lukittuna.

VAROITUS! Ehkäise tapaturmat huolehtimalla siitä, että lapsi ei pääse tuotteen läheisyyteen taittaessasi tuotteen auki tai kokoon.

1. Kytke seisontajarru lukitusasentoon, siirrä lapsi pois istuimelta ja tyhjennä tavarakorin ja taskujen sisältö.

2. Avaa istuimen kiinnityshihnan lukko.

3. Purista työntöaisan kumpaakin lukitusvipua samanaikaisesti työntöaisaa vasten. Käännä työntöaisaa eteenpäin istuimen päälle.

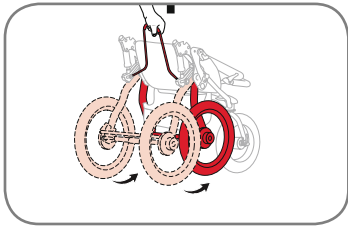

4. Lyft den röda ramens kopplingshandtag med ett snabbt och kort ryck. Låt däckena vara i kontakt med marken, när vagnen fälls ihop mot framhjulet.

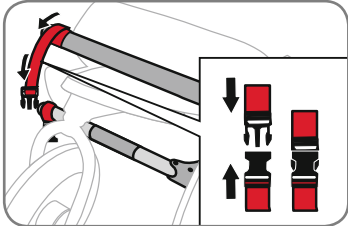

5. Fäll ihop vagnen och lås den i detta läge med spännet till handledsremmen.

6. Ta av fram- och bakhjulen för att göra den ännu mindre. Se avsnitt „4. Ihopsättning“.

5.5 Använda vagnen i sportläge

Följ anvisningarna nedan när du använder din vagn för i city-/sportläge:

WARNING! Kör aldrig vagnen i terräng medan den är i stadsläge.

WARNING! Använd aldrig några tillbehör som babyflötar när du använder vagnen för löpning/jogging eller i terräng.

4. Trekk kort og raskt, og løft det røde utløserhåndtaket oppover. Hold hjulene på bakken når vognen folder seg sammen mot forhjulet.

5. Legg vognen flatt ned og bruk spennen på håndleddsremmen til å sikre vognen i sammenslått tilstand.

6. For å gjøre den enda mindre kan du ta av hjulene foran og bak. Se avsnitt „4. Montering“.

5.5 Bruke vognen i sportsmodus

Pass på å følge disse anvisningene når du bruker BOB-vognen i gåmodus/i terrenget:

ADVARSEL! Bruk ikke vognen i gå-modus når du beveger deg i terrenget.

ADVARSEL! Bruk aldri tilleggsutstyr, som barneseter, på vognen når du bruker den til løpning/jogging i terrenget.

4. Nosta rungon punainen vapautuskahva ylös lyhyellä, nopealla nykäisyliikkeellä. Pidä rattaiden renkaat maassa samalla, kun rattaat painuvat kokoon etupyörän suuntaan.

5. Taita rattaat täysin kokoon ja lukitse rattaat tähän asentoon rannelenkin avulla.

6. Rattaat vaativat vieläkin vähemmän tilaa, mikäli rattaiden etupyörä ja takapyörät irrotetaan. Ks. luku „4. Kokoaminen“.

5.5 Rattaiden käyttö urheilutilassa

Muista noudattaa seuraavia ohjeita käyttäessäsi BOB-lastenrattaita kaupunki-/urheilutilassa:

VAROITUS! Älä koskaan kulje lastenrattaiden kanssa maastoon, mikäli rattaat ovat kaupunkikäytön tilassa.

VAROITUS! Älä koskaan käytä rattaissa lisäosia (esimerkiksi turvakaukaloa) juostessasi/hölkätessäsi tai liikkuessasi maastossa lastenrattaiden kanssa.

SE

Bruksanvisning

VARNING! Att använda vagnen i sportläge för barn under 9 månader kan utgöra en allvarlig hälsorisk och påverka deras fysiska utveckling.

VARNING! Vid löpning/jogging eller vid körning i terräng ska alltid vagnssätet vara i helt upprätt läge. Vid löpning/jogging eller vid körning i terräng med lutat säte lutat kan vagnens stabilitet gå förlorad, med skador som följd.

Välja city- eller sportläge

Om framgaffeln är i ”sportläge” låses framgaffeln och framgaffeln/hjulet svänger inte åt vänster eller höger som det gör i ”cityläge”.

Cityläge

Skjut svänggratten uppåt och åt vänster. Gaffeln roterar nu 360 grader.

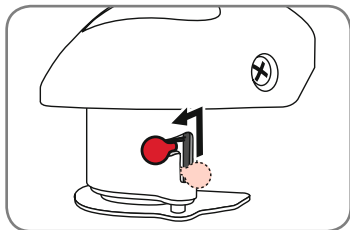

NO

Bruksveiledning

ADVARSEL! For barn som er under 9 måneder og ikke kan sitte selv, kan bruk av vognen i sports-modus være helseskadelig og ha negativ innflytelse på den fysiske utviklingen.

ADVARSEL! Ha alltid vognens sete i oppreist stilling når du løper/jogger eller bruker den i terrenget. Bruk av vognen når du løper/jogger eller i terrenget med seteryggen lagt ned, kan gjøre den ustabil og kan medføre skade.

Velge gå- eller sports-modus

Hvis frontgaffelen er i ”sports-modus” vil den være låst og frontgaffelen/forhjulet vil ikke dreie seg til venstre og høyre slik som i ”gå-modus”.

Gå-modus

Før vrideren oppover og mot venstre. Gaffelen vil dreie seg 360 grader.

FI

Käyttöohje

VAROITUS! Alle 9 kuukauden ikäisten lasten matkustaminen lastenrattaissa altistaa lapset vakaville terveystriskeille, mikäli rattaita käytetään tällöin urheilukäytön tilassa. Seurauksena voi olla häiriöitä lasten fyysisessä kehityksessä.

VAROITUS! Siirrä rattaiden istuin aina täysin pystyasentoon juoksemisen/lenkkeilyn tai maastossa liikkumisen ajaksi. Jos istuin on juoksemisen/lenkkeilyn tai maastossa liikkumisen aikana kallistettuna asennossa, rattaat saattavat menettää tasapainonsa. Tästä voi olla seurauksena loukkaantuminen.

Kaupunki- tai urheilukäytön valinta

Jos etuhaarukka on „urheilukäytön tilassa”, haarukka on lukittunut paikalleen. Toisin kuin „kaupunkikäytön tilassa” etuhaarukka/-pyörä ei pysty tällöin kääntymään vasemmalle tai oikealle.

Kaupunkikäyttö

Nosta kääntyvä nuppi ylös ja siirrä se vasemmalle. Haarukka kääntyy nyt 360 astetta.

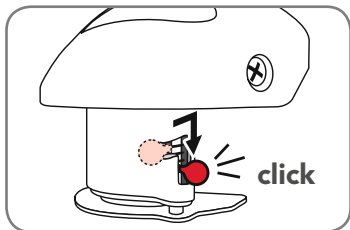

Sportläge

Skjut svängratten åt höger. Ratten skjuts i nedåtgående position. Roterar gaffeln/hjulet tills det snäpper fast i framåtläge.

5.6 Välja stötdämparinställning

Lift upp barnet från sätet, tryck ned frikopplingsratten för stötdämparinställning samtidigt som du för den till önskat läge. Ratten snäpper fast när den är i rätt läge.

Gör om inställningen på motsatta sidan.

OBS! Varje gång vagnen fälls ihop kopplas stötdämparna om till det mjuka standardläget.

Läge ①: Mjukare

Läge ②: Hårdare

5.7 Använda handbromsen

Handbromssystemet kan användas för att bromsa in eller stanna en vagn. Handbromssystemet är inte en parkeringsbroms.

Sports-modus

Før vrideren mot høyre. Vrideren vil skli inn i nederste posisjon. Drei på gaffelen/hjulet til det „klikker inn“ i fremre stilling.

5.6 Velge støtdemping

Ta barnet ut av setet, trykk inn utløserknappen for støtdemperen og før vrideren samtidig til den ønskede stillingen. Vrideren vil smette på plass når den er i den riktige stillingen.

Gjenta dette på den motsatte siden.

MERK: Hver gang vognen legges sammen går den automatisk til stillingen Mykere.

Stilling ①: Mykere

Stilling ②: Hardere

5.7 Bruke håndbremsen

Håndbremsesystemet kan brukes til å bremse ned eller stoppe vognen. Håndbremsesystemet er ikke en parkeringsbroms.

Urheilukäyttö

Siirrä kääntönuppi oikealle. Nuppi liukuu ala-asentoon. Käännä haarukkaa/pyörää, kunnes se lukittuu eteenpäin suunnattuun asentoon.

5.6 Vaimenninasetusten valinta

Siirrä lapsi pois istuimelta, paina vaimentimen vapautusnuppia ja siirrä nuppi samanaikaisesti haluamaasi asentoon. Nuppi lukittuu paikalleen, mikäli se on oikeassa asennossa.

Toista toimenpiteet vastakkaisella puolella.

HUOMAUTUS: Kun rattaat taitetaan kokoon, rattaiden vaimentimet siirtyvät automaattisesti vaimennusasentoon „pehmeä“.

Asento ①: pehmeä

Asento ②: kova

5.7 Käsijarrun käyttö

Käsijarrujärjestelmää voi käyttää rattaiden nopeuden hidastamiseen tai pysäyttämiseen. Käsijarrujärjestelmää ei ole tarkoitettu seisontajarruksi.

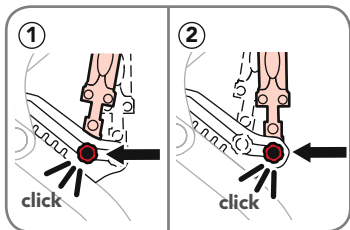

SE

Bruksanvisning

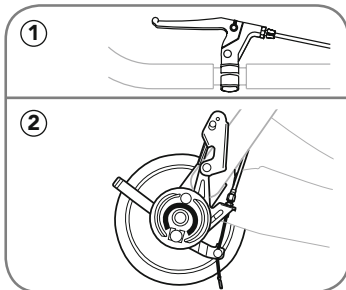

Handbromssystemet har två kolvjusterare. Om du inte vet hur du ska använda kolvjusterarna ska du kontakta Britax kundtjänst eller besöka din lokala återförsäljare för hjalp.

①: Handbromsspak

②: Trumbromsenhet

Ställa in bromsarna

För att handbromssystemet ska fungera på rätt sätt är det viktigt att det ställs in korrekt. När bromssystemet är korrekt inställt ska hjulen rotera fritt när bromsspaken inte är ansatt. Gör så här för att kontrollera att bromssystemet fungerar som det ska: kontrollera om lämplig bromskraft tillförs när bromsspaken sätts an och om bromskraften är balanserad (eller tillgänglig överhuvudtaget) mellan höger och vänster bakhjul.

5.7.1 Justera bromskraften

Om korrekt bromskraft inte tillförs när bromsspaken trycks mot handtaget behöver bromsvajern spännas. För att **spänna** vajern lossar du låsringen och vrider kolvjusteraren i moturs riktning. Fäst kolvjusteraren i det nya läget genom att dra åt låsringen mot bromsspaksenheten.

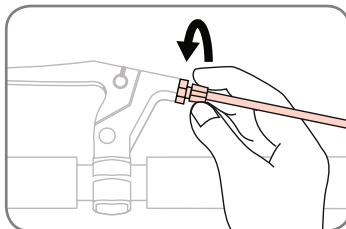

NO

Bruksveiledning

Håndbromsesystemet er utstyrt med to wirestrammer. Hvis du ikke er kjent med hvordan du bruker disse wirestrammerne, bør du kontakte Britax kundeservice eller spørre din lokale forhandler om hjelp.

①: Håndbromsespak

②: Trommelbrens

Kontroll av riktig funksjon

For at håndbromsesystemet skal virke som det skal, er det viktig at det er justert på riktig måte. Når bromsesystemet er riktig justert, skal hjulene rotere fritt når bremsspaken ikke er trykket inn. For å kontrollere om bremsesystemet virker som det skal, må du sjekke om bremsekraften påføres når bremsspaken trykkes inn og se til at bremsekraften er balansert (jevnt fordelt) mellom høyre og venstre bakhjul.

5.7.1 Justere bremsekraften

Hvis det ikke påføres riktig bremsekraft når bremsspaken trykkes inn mot håndtaket, må du stramme bremsewiren. For å **stramme** wiren, løsner du låsringen og dreier wirestrammeren i retning mot klokken. Fest strammeren i den nye stillingen ved å skru til låsringen fast mot bremsepakholderen.

FI

Käyttöohje

Käsijarrujärjestelmä on varustettu kahdella kiristimellä. Jos et tiedä, miten kiristimiä käytetään, ota yhteyttä Britaxin asiakaspalveluun tai pyydä paikallista jälleenmyyjää opastamaan kiristinten käyttöä.

①: Käsijarrun vipu

②: Rumpujarru

Virheettöman toiminnan varmistaminen

Käsijarrujärjestelmän virheettöman toiminnan kannalta on tärkeää, että järjestelmä on säädetty oikein. Jos jarrujärjestelmä on säädetty oikein, pyörät pääsevät pyörimään vapaasti, mikäli jarruvipua ei ole kytketty päälle. Jarrujärjestelmän toiminnan voi varmistaa tarkastamalla, onko jarrutusvoima riittävä jarruvivun vetämisen aikana ja onko jarrutusvoima tasapainossa (ts. jakautuuko jarrutusvoima tasaisesti) vasemman ja oikean takapyörän välillä.

5.7.1 Jarrutusvoiman säätäminen

Jos jarrutusvoima ei ole riittävä vedettäessä jarruvipua työntöaisaa kohti, jarruvaijeria on kiristettävä. Vaijeria voi **kiristää** avaamalla lukkomutterin ja kääntämällä kiristintä vastapäivään. Lukitse kiristin uuteen asentoonsa kiristämällä lukkomutteri jarruvivun runkoa vasten.

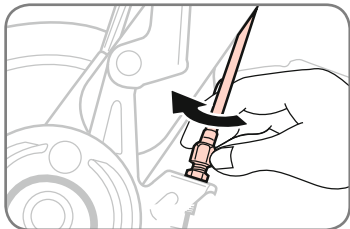

Om bakhjulen inte kan rotera fritt när bromsspaken är frikopplad ger den för hög bromskraft. Bromsvajern måste i så fall lossas. För att **lossa** vajern lossar du låsringen och vrider kolvjusteraren i medurs riktning. Lås kolvjusteraren genom att dra åt låsringen mot trumbromsens bakre platta.

Upprepa dessa justeringar tills bromskraften är rätt inställd på ett av bakhjulen och fungerar som den ska.

5.7.2 Balansera bromskraften

Innan det här steget utförs måste du kontrollera att bromskraften har ställts in enligt beskrivningen i „5.7.1 Justera bromskraften“.

Lokalisera det hjul som inte ger korrekt bromskraft. Spänn bromsvajern (på samma sätt som i steg ett) tills hjulet ger samma bromskraft som motsatta hjulet.

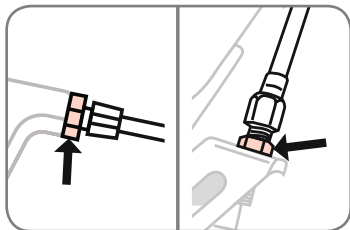

OBS! Alla justerskruvar har låsringar som förhindrar att inställningen ändras. Se alltid till att låsringarna sitter åt ordentligt.

Hvis bakhjulene ikke roterer fritt når bremsespaken er i frigitt stilling, så er det for mye bremskraft og bremsewiren må slakkes. For å **slakke** wiren løsner du låseringen og dreier wirestrammeren i retning med klokken. Fest strammeren ved å skru låseringen fast mot bakplaten på trommelbremsen.

Fortsett disse justeringene inntil det er oppnådd riktig bremskraft på ett av bakhjulene og det virker som det skal.

5.7.2 Balansere bremskraften

Før du starter dette trinnet, må du sjekke at bremskraften er blitt justert riktig slik som beskrevet under „5.7.1 Justere bremskraften“.

Finn ut hvilket hjul som ikke har riktig bremskraft. Stram bremsewiren (slik som i trinn én), inntil bremskraften er lik den på det motsatte hjulet.

MERK: Det er låseringer på alle justeringsskruene for å hindre dem i å endre stilling. Pass alltid på at låseringene er godt tilskrudd.

Jos takapyörät eivät pyöri vapaasti jarruvivun ollessa vapautetussa asennossa, jarrutusvoima on liian suuri, minkä vuoksi jarruvaijeria on löysätävä. Vaijeria voi **löysätä** avaamalla lukkomutterin ja kääntämällä kiristintä myötäpäivään. Lukitse kiristin uuteen asentoonsa kiristämällä lukkomutteri rumpujarrun taustalevyä vasten.

Jatka näitä säätötoimenpiteitä, kunnes jommankumman takapyörän jarrutusvoima on sopiva ja jarru toimii moitteettomasti.

5.7.2 Jarrutusvoiman tasapainottaminen

Varmista ennen tähän kohtaan siirtymistä, että jarrutusvoima on säädetty oikein kohdan „5.7.1 Jarrutusvoiman säätäminen“ ohjeiden mukaisesti.

Etsi pyörä, jonka jarrutusvoima on virheellinen. Kiristä jarruvaijeria (kohdan 1 ohjeiden mukaisesti), kunnes jarrutusvoima on sama kuin vastakkaisen pyörän kohdalla.

HUOMAUTUS: Kaikissa säätöruuveissa on lukkomutterit, jotka estävät säätöruuvien asennon muuttumisen. Varmista aina, että lukkomutterit on kierretty tiukasti kiinni.

SE

Bruksanvisning

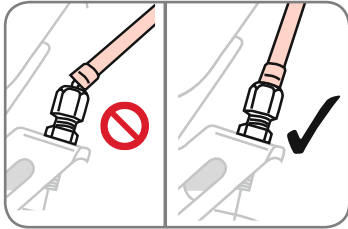

OBS: Kontrollera att alla bromsvajrar och deras nipp-lar sitter ordentligt i respektive hål i kolvjusterarna.

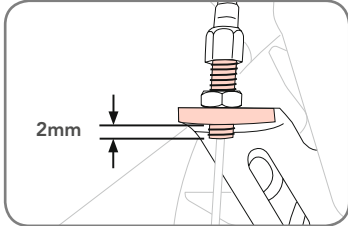

WARNING! Justerskruvarna får inte vara helt utskruvade ur bromsens bakplatta. Kontrollera att de sitter sticker ut minst 2 mm på motsatt sida om bakplattan. I annat fall finns risk för att skruven skär, vilket potentiellt leder till att bromskraften går förlorad med en olycka med skada eller dödsfall som följd.

5.8 Använda parkeringsbromsen

WARNING! Parkeringsbromsen är inte utformad som en stoppbroms. Bromsen ska inte användas för att sakta ned farten för vagnen, för om detta görs kan det leda till att vagnen stannar plötsligt, vilket i sin tur leder till minskad kontroll.

NO

Bruksveiledning

MERK: Pass på at alle bremsewirer og niplene på wireendene er riktig plassert i det respektive hullet på wirestrammerne.

ADVARSEL! Justeringsskruene må aldri skrues helt ut av bakplaten på bremsen. Pass på at de stikker gjennom bakplaten slik at det stikker ut minst 2mm på motsatt side. Hvi dette ikke er tilfellet er det fare for at skruen vil skjære seg med mulig tap av bremsekraft som fører til en ulykker med alvorlige skader eller død som resultat.

5.8 Bruke parkeringsbromsen

ADVARSEL! Parkeringsbromsen er ikke beregnet på å stoppe vognen. Bremsen skal ikke brukes til å stanse eller redusere farten på vognen da det vil kunne gi en bråstopp og føre til at du mister kontrollen over den.

FI

Käyttöohje

HUOMAUTUS: Varmista, että kaikki jarruvaijerit ja vaijerin kuoren päätykappaleet ovat asettuneet moitteettomasti paikalleen kiristinten reikään:

VAROITUS! Säätöruuveja ei saa poistaa kokonaan jarrun taustalevystä. Varmista, että ruuvit yltävät taustalevyn vastakkaisella puolella vähintään 2 mm levyn ulkopuolelle. Jos näin ei ole, ruuvi saattaa katketa, mistä voi olla seurauksena jarrutusvoiman katoaminen. Tämä voi puolestaan johtaa vakavaan tai jopa hengenvaaralliseen loukkaantumiseen.

5.8 Seisontajarrun käyttö

VAROITUS! Seisontajarrua ei ole tarkoitettu pysäytysjarruksi. Jarrua ei saa käyttää rattaiden kulun hidastamiseen tai pysäyttämiseen, koska sillä jarruttaminen voi aiheuttaa rattaiden äkillisen pysäyksen ja hallinnan menetyksen.

VARNING! Parkera inte i sluttningar. Parkeringsbromsen är endast avsedd för parkering av vagnen på plant underlag. Parkering i sluttningar kan leda till att den välter eller rullar iväg.

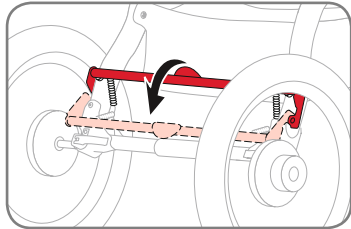

För att ansätta parkeringsbromsen trycker du ned bromsspaken till låst läge med foten på den röda fotpedalen. Se till att hela låsspringen förs in i låsskivan.

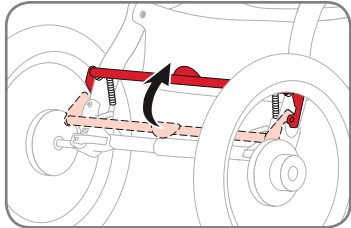

Försök rulla vagnen framåt och bakåt med ansatt broms för att kontrollera att den ger önskad bromsverkan. Om vagnen inte rullar är bromsen korrekt inställd.

För att släppa upp parkeringsbromsen lyfter du den röda fotpedalen med foten tills bromsen återgår i helt olåst position.

ADVARSEL! Parker ikke vognen i hellende terreng. Parkeringsbromsen er bare ment å holde vognen på flatt underlag. Hvis vognen parkeres i helning kan den vippe eller begynne å rulle.

For å sette på parkeringsbromsen trykker du bremsestangen nedover til den låste stillingen med foten på den røde pedalen – idet du passer på at låsestiften går helt inn i låseskiven.

For å forvise deg om at bremsen sitter, kan du prøve å rulle vognen forover og bakover etter at den er satt på. Hvis vognen ikke lar seg rulle, er bremsen satt ordenlig på.

For å løsne parkeringsbromsen, løfter du opp den røde pedalen med foten til bremsestangen vipper opp i helt ulåst stilling.

VAROITUS! Älä pysäköi kalteville alustoille. Seisontajarru on tarkoitettu vain tasaisilla alustoilla pysäköimiseen. Jos rattaat pysäköidään kaltevalle alustalle, rattaat voivat kaatua tai vieriä pois paikaltaan.

Seisontajarru kytketään päälle painamalla jalalla jarrutankon punaista poljinta ja kääntämällä jarrutanko näin alas lukitusasentoon. Tällöin on myös varmistettava, että lukitustappi lukittuu moitteettomasti lukituslevyn sisään.

Varmista jarrun kytketyminen kokeilemalla rattaiden liikuttamista sekä ennen jarrun kytkemistä että jarrun kytkemisen jälkeen. Jos lastenrattaat eivät liiku paikaltaan, jarru on kytketynt moitteettomasti päälle.

Seisontajarru vapautetaan nostamalla punaista poljinta jalalla ylöspäin, kunnes jarrutanko palaa täysin lukitsemattomaan asentoon.

SE

Bruksanvisning

5.9 Justera handtaget

Håll de två frikopplingsknapparna på insidan av handtagsenheten intryckta medan handtaget höjs eller sänks till ett av de sju olika lägena.

5.10 Kontrollera däcktrycket

VARNING! Använd aldrig vagnen med lågt däcktryck eller punktering, eftersom det kan leda till försämrad kontroll.

VARNING! Om däcken fylls över det maximala trycket som är instansat i däckets kanfälg och/eller däckets skadas eller vagnen inte går att styra med skada som följd.

Plasthjulen är klassade för ett maximalt däcktryck på 2 bar (30 psi). Det högsta tillåtna däcktrycket är instansat på hjulet bredvid luftventilen.

NO

Bruksveiledning

5.9 Justere håndtaket

Trykk ned og hold de to utløserknappene på innsiden av håndtaket nede mens du løfter og senker håndtaket til én av de sju individuelle stillingene.

5.10 Sjekke lufttrykket i dekkene

ADVARSEL! Bruk aldri vognen hvis dekkene har lite luft eller er punktert, det gir dårlig kontroll over vognen.

ADVARSEL! Oppumping av dekket over det angitte maksimumstrykket kan skade felgen og/eller dekket og medføre dårlig kontroll og mulig skade.

Hjul i plast tåler et maksimalt dekktrykk på 2 bar (30 psi). Det maksimale dekktrykket er gravert inn i hjulet ved siden av ventilen.

FI

Käyttöohje

5.9 Kädensijan säätäminen

Paina kumpaakin lukituksen vapautuspainetta kädensijan sisäpuolella ja nosta tai laske kädensija samalla johonkin seitsemästä eri lukitusasennosta.

5.10 Rengaspaineen tarkastus

VAROITUS! Älä käytä lastenrattaita, jos renkaiden ilmanpaine on liian pieni tai renkaat ovat täysin tyhjiä. Tällaisessa tapauksessa rattaat eivät enää ole hallittavissa.

VAROITUS! Vanne tai rengas voi vaurioitua, jos rengaspaine ylittää renkasiin merkityn enimmäistäyttöpaineen. Tästä voi olla seurauksena hallinnan menettäminen rattaista sekä loukkaantuminen.

Muovipyörille määritelty enimmäistäyttöpaine on 2 baaria (30 psi). Enimmäistäyttöpaine on merkitty pyörään venttiilinvarren viereen.

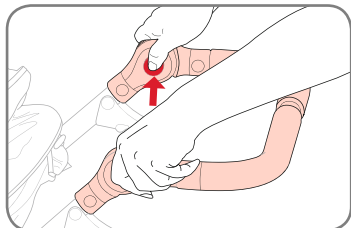

5.11 Justera spårvidd

VARNING! Testa inte att rulla vagnen med ett barn eller en passagerare i vagnen.

Om vagnen drar åt vänster eller höger medan framhjulen är i sportläge och vagnen är på ett plant underlag ska spårvidden justeras på det sätt som beskrivs i nedanstående steg:

1. Töm Low Boy-shoppingkorgen och fickorna.
2. Kontrollera däcktrycket.
3. Välj sportläge. Se avsnitt „5.5 Använda vagnen i sportläge“.
4. Ställ vagnen på ett jämnt underlag som är minst 5 meter långt.
5. Rikta in vagnen så att de bakre hjulaxlarna är lodräta mot en rak linje.
6. Kör vagnen rakt framåt och släpp den för att se om den drar åt höger eller vänster. Upprepa testet flera gånger. Fortsätt till „5.12 Fininställa spårvidden“ om vagnen konsekvent drar åt vänster eller höger.

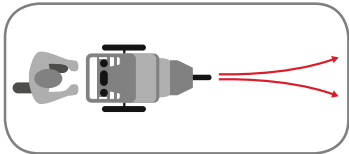
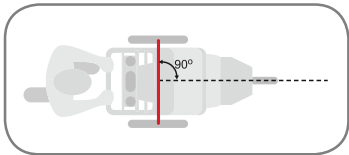
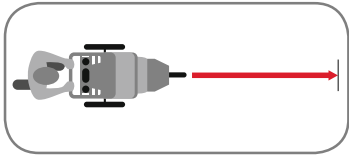

5.11 Tilpasse sporingen

ADVARSEL! Ikke kjør testen med et barn eller noen andre i vognen.

Hvis vognen trekker til venstre når forhjulet er i sports-modus og vognen er på et flatt terreng, justerer du sporingen slik det er angitt i de følgende trinnene:

1. Ta ut alt som ligger i kurven under og i lommene.
2. Sjekk lufttrykket i dekkene.
3. Sett vognen i sports-modus. Se avsnitt „5.5 Bruke vognen i sports-modus“.
4. Plasser vognen på et stykke med jevnt underlag på omtrent 5 meter.
5. Rett inn vognen slik at bakakslene står vinkelrett mot en rett linje.
6. Skyv vognen rett forover og slipp for å se om den drar mot høyre eller venstre. Prøveskyv på nytt flere ganger. Hvis vognen hele tiden trekker mot venstre eller høyre, se „5.12 Fininnstille sporingen“.

5.11 Kulkulinjan säätö

VAROITUS! Älä päästä rattaita vierimään paikaltaan, jos rattaiden kyydissä on lapsi tai joku muu matkustaja.

Jos rattaat puoltavat vasemmalle tai oikealle etupyörän ollessa urheilukäytön tilassa ja rattaiden tasaisella alustalla, säädä kulkulinjaa seuraavien ohjeiden mukaisesti:

1. Tyhjennä tavarakori ja taskut.
2. Rengaspaineen tarkastus.
3. Siirrä rattaat urheilukäytön tilaan. Ks. luku „5.5 Rattaiden käyttö urheilutilassa“.
4. Sijoita rattaat tasaiselle alustalle, jonka pituus on noin 5 metriä.
5. Suuntaa rattaat siten, että takapyörän akseli on kohtisuorassa suoraan viivaan nähden.
6. Työnnä rattaita suoraan eteenpäin ja irrota otteesi rattaista. Tarkkaile tällöin sitä, kaartavatko rattaat oikealle tai vasemmalle. Toista tämä „työntötesti“ useita kertoja. Jos rattaat puoltavat jatkuvasti vasemmalle tai oikealle, siirry kohtaan „5.12 Kulkulinjan hienosäätö“.

SE

Bruksanvisning

5.12 Fininställa spårvidden

Om vagnen drar åt vänster vrider du spårviddsratten medurs upp till ett halvt varv.

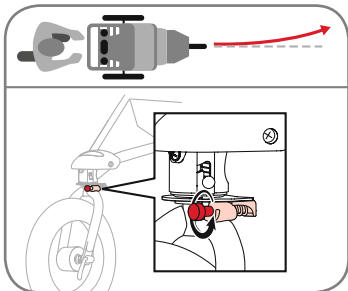

Om vagnen drar åt höger vrider du spårviddsratten medurs upp till ett halvt varv.

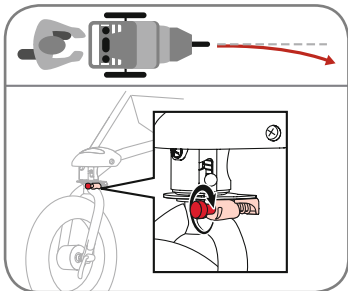

5.13 Sätta fast barnet säkert i sätet

VARNING! Använd alltid korrekt monterade och inställda bälten.

VARNING! Justera alltid bältena när du ändrar barnets sätesposition.

NO

Bruksveiledning

5.12 Fininnstille springen

Hvis vognen din trekker mot venstre, dreier du retningsknappen mot klokken inntil en halv omdreining.

Hvis vognen din trekker mot høyre, dreier du retningsknappen med klokken inntil en halv omdreining.

5.13 Sikre barnet i setet

ADVARSEL! Pass alltid på at selen er riktig tilpasset og sitter som den skal.

ADVARSEL! Husk å regulere vognselen når du endrer barnets sittestilling.

FI

Käyttöohje

5.12 Kulkulinjan hienosäätö

Jos rattaat puoltavat vasemmalle, käänä kulkulinjan säätönuppia enintään puoli kierrosta vastapäivään.

Jos rattaat puoltavat oikealle, käänä kulkulinjan säätönuppia enintään puoli kierrosta myötäpäivään.

5.13 Lapsen turvalinja

VAROITUS! Käytä aina oikein kiinnitettyjä ja säädettyjä valjaita.

VAROITUS! Säädä aina valjaat, kun muutat lapsesi istuma-asentoa.

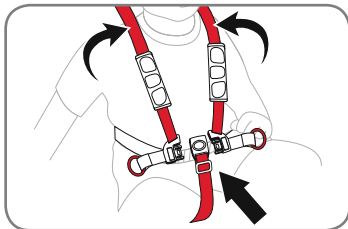

1. Vrid parkeringsbromsen nedåt till låst position och sätt barnet i sätet.

2. Dra en axelrem över vardera axeln. Sätt bygelremmen mellan benen.

3. För in båda axelremsfästena i bygelremmens spänne.

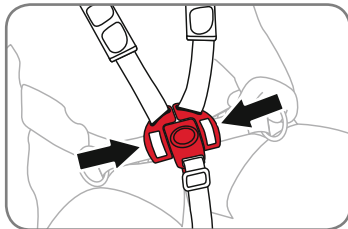

4. Justera höjden på axelremmen så att den sitter något ovanför barnets axel.

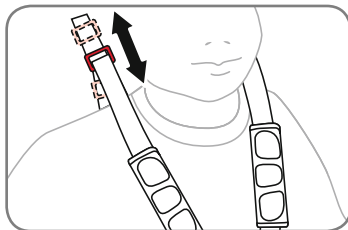

5. Öppna kardborrdynorna. För spännet uppåt eller nedåt för att justera remmarna. Säkerhetsbältena ska sitta bekvämt.

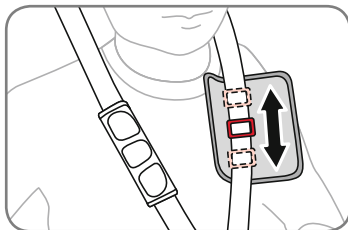

1. Skyv stangen på parkeringsbromsen ned i låst stilling og plasser barnet i setet.

2. Legg en skulderstropp over hver skulder. Plasser skrittstroppen mellom beina.

3. Sett begge skulderstroppspennene inn i spennen på skrittstroppen.

4. Juster lengden på skulderstroppe-
ne til litt over skulderen på barnet.

5. Åpne borrelåsene. Skyv spennen opp eller ned for å justere stroppe-
pene. Selen skal sitte godt og
være behagelig.

1. Paina seisontajarrun tanko alas lukittuun asentoon ja sijoita lapsi istuimelle.

2. Sijoita molemmat olkahihnat hartioiden päälle. Sijoita haarahihna kulkemaan jalkojen välistä.

3. Työnnä kummankin olkahihnan lukkokielet haarahihnan lukkoon.

4. Säädä olkahihnan korkeus siten, että hihna ylittää hieman lapsen hartiakorkeuden yläpuolelle.

5. Avaa Velcro-tarrapehmusteet. Säädä hihnoja siirtämällä solkea ylös- tai alaspäin. Valjaiden tulee olla sekä tiiviisti kehoa vasten että tuntua silti miellyttäviltä pitää yllä.

SE

Bruksanvisning

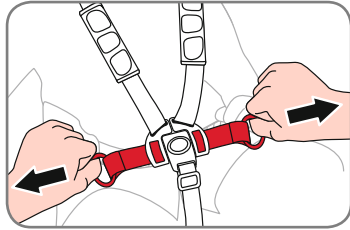

6. Justera lårremmarna så att de sitter bekvämt.

5.14 Luta sätet bakåt

WARNING! Lägg i parkeringsbromsen innan du gör några sätesinställningar.

WARNING! Håll ordentligt i ryggstödet när du justerar vagnens sits.

WARNING! När sätet är helt nedfällt är det större risk att den välter bakåt.

WARNING! Vid löpning/jogging eller vid körning i terräng ska alltid vagnssätet vara i helt upprätt läge. Vid löpning/jogging eller vid körning i terräng med lutat säte lutat kan vagnens stabilitet gå förlorad, med skador som följd.

NO

Bruksveiledning

6. Juster selen rundt livet til den sitter godt og er behagelig.

5.14 Legge setet bakover

ADVARSEL! Sett på parkeringsbromsen før du gjør noen setejusteringer.

ADVARSEL! Hold godt i seteryggen når du justerer setet på vognen.

ADVARSEL! Når seteryggen er lagt helt ned er det større risiko for at vognen tipper bakover.

ADVARSEL! Ha alltid vognens sete i oppreist stilling når du løper/jogger eller bruker den i terrenget. Bruk av vognen når du løper/jogger eller i terrenget med seteryggen lagt ned, kan gjøre den ustabil og kan medføre skade.

FI

Käyttöohje

6. Säädä lantiohjat siten, että hihnat ovat sekä tiiviisti kehoa vasten että tuntuvat silti miellyttäviltä pitää yllä.

5.14 Istuimen kallistaminen

VAROITUS! Kytke aina seisontajarru päälle, ennen kuin ryhdyt säätämään istuinta.

VAROITUS! Pidä lujasti kiinni selkänojasta, kun säädät lastenrattaiden istuimen.

VAROITUS! Taaksepäin kaatumisen vaara kasvaa, mikäli istuin on kallistettu takimmaisena asentoonsa.

VAROITUS! Siirrä rattaiden istuin aina täysin pystyasentoon juoksemisen/lenkkeilyn tai maastossa liikkumisen ajaksi. Jos istuin on juoksemisen/lenkkeilyn tai maastossa liikkumisen aikana kallistettuna asennossa, rattaat saattavat menettää tasapainonsa. Tästä voi olla seurauksena loukkaantuminen.

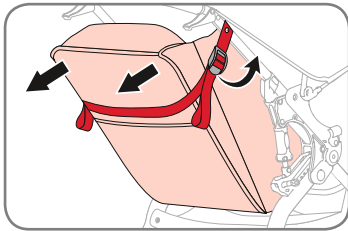

Luta sätet bakåt

1. Dra upp sätets lutningsspänne för att lossa lutningsremmarna.
2. Gör om inställningen på motsatta sidan.

Återgå till upprätt position

1. För att höja sätet lyfter du ryggstödet med en hand och drar remmen nedåt med den andra.
2. Gör om inställningen på motsatta sidan.

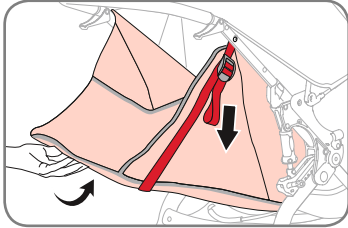

5.15 Spännrem

Den mittmonterade spännremmen stöttar upp sätet på mitten och fungerar som mittfäste för suffletter. Remmen är förjusterad vid leverans, men kan vid behov behöva efterspännas. Dra åt den här remmen så att sätena inte lutar mot varandra.

5.16 Fästa handledsremmen

Handledsremmen förhindrar att vagnen rullar iväg om du tappar greppet om vagnen. När du använder vagnen ska remmen ligga runt handleden.

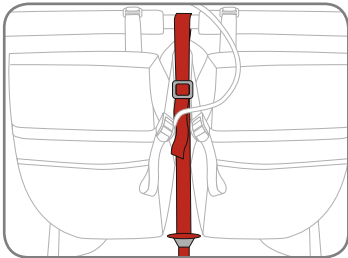

Legge setet bakover

1. Trekk i setejusteringsspennen for å løsne justeringsstroppene for seteryggen.
2. Gjenta dette på den motsatte siden.

Sette tilbake i oppreist stilling

1. For å heve setet, løfter du seteryggen med én hånd og trekker justeringsstroppen for seteryggen ned med den andre.
2. Gjenta dette på den motsatte siden.

5.15 Strammestropp

Den midtre strammestroppen støtter opp midten av setene og er plass for midtfestet for kalesjene. Den er innstilt fra fabrikk, men den kan imidlertid også strammes hvis det er nødvendig. Stram denne stroppen for å hindre setene i å lene mot hverandre.

5.16 Feste håndledsstroppen

Håndledsstroppen er ment å hindre at vognen ruller fra deg dersom du skulle slippe tak i den. Pass på at stroppen sitter godt på håndledet ditt når du bruker vognen.

Istuimen kallistaminen taaksepäin

1. Löysää selkänöjan hihnoja vetämällä selkänöjan hihnojen solkia ylöspäin.
2. Toista toimenpiteet vastakkaisella puolella.

Palauttaminen pystyasentoon

1. Nosta istuimen pystyasentoon nostamalla selkänöjaa toisella kädellä ja vetämällä toisella kädellä selkänöjan hihnaa alaspäin.
2. Toista toimenpiteet vastakkaisella puolella.

5.15 Kiristyshihna

Keskellä sijaitseva kiristyshihna parantaa istuinten väliin jäävän alueen vakautta ja säätelee kuomujen keskimäisen kannattimen asentoa. Hihna on säädetty valmiiksi tehtaalla. Hihnaa voi kuitenkin tarvittaessa kiristää. Tätä hihnaa kiristämällä voi estää istuinten kallistumisen toisiaan vasten.

5.16 Rannehinnan kiinnitys

Rannehinnan tehtävänä ehkäistä lastenrattaiden karkaaminen pois paikaltaan siinä tapauksessa, että otteesi rattaista sattuu irtomaan. Varmista rattaiden käytön aikana, että hihnalenkki on moitteettomasti ranteesi ympärillä.

SE

Bruksanvisning

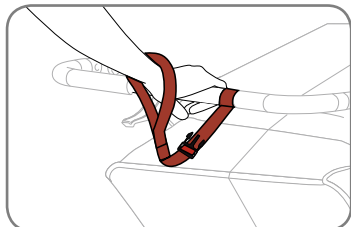

VARNING! Använd alltid handledsremmen för att förhindra att du tappar taget om vagnen.

Lägg remmen runt handleden.

5.17 Tillbehörsadapter

Den här BOB-vagnen är utrustad med en tillbehörsadapter som gör det möjligt att snabbt ansluta BOB-vagnstillbehör. De är enkelt att montera BOB-tillbehören med en knapptryckning, lås- och frånkopplingsdesign.

Se „7. Tillbehör till vagnen“ avsnittet i den här handboken för information om alla tillgängliga tillbehör.

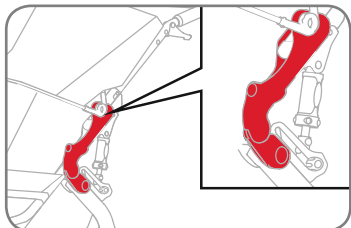

NO

Bruksveiledning

ADVARSEL! Bruk alltid håndleddsstroppen så du ikke kommer bort fra vognen.

Legg løkken på stroppen godt over håndleddet.

5.17 Adapter for tilbehør

Denne BOB-vognen er utstyrt med en adapter der du lett kan feste BOB vogntilbehør. BOB-tilbehørsdelene festes enkelt med denne trykk-lås-og-slipp mekanismen.

Se „7. Tilbehør til vognen“ avsnittet om tilbehørsdeler i denne håndboken for mer informasjon om alt vi kan tilby.

FI

Käyttöohje

VAROITUS! Käytä aina rannehihnaa, jonka avulla voit varmistaa, että lastenrattaat eivät pääse irtautumaan.

Pujota lenkki pitävästi ranteeseesi.

5.17 Lisävarusteiden adapteri

Nämä BOB-lastenrattaat on varustettu lisävarusteiden adapterilla, jonka ansiosta BOB-lastenrattaiden lisävarusteet on helppo asentaa paikalleen. BOB lisävarusteiden kiinnittäminen on yksinkertaista ja helppoa painikkeella, lukolla ja vapauttimella.

Tiedot kaikista saatavissa olevista lisävarusteista on ilmoitettu tämän oppaan luvussa „7. Lastenrattaiden lisävarusteet“.

5.18 Sätta dit regn- eller solskyddet

Regn- eller solskydd är tillvalsutrustning och ingår inte i förpackningen.

WARNING! När du använder regn- eller solskyddet måste bakre luckan placeras korrekt för att säkerställa luftflöde till barnet.

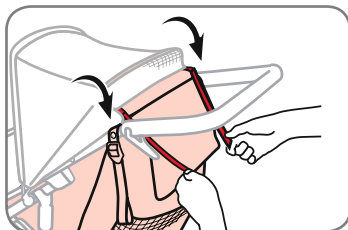
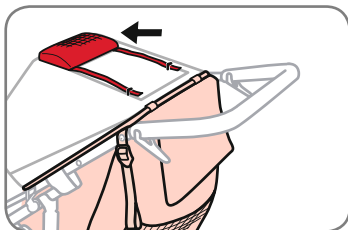
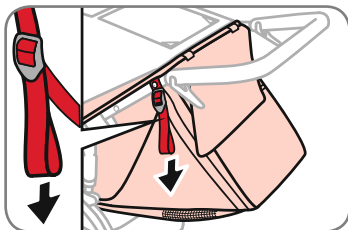

1. Dra i sätets lutningsremmar för att falla upp sätet till upprätt läge.

2. Lucka till förvaringsfönster i fickan för att ta fram sufflettremmarna.

3. Dra i sufflettremmarna och sätt fast dem i kardborrbanden på baksidan av suffletten.

5.18 Feste allværstrekket eller solskjermen

Allværstrekket eller solskjermen leveres som tilleggsutstyr og følger ikke med i boksen din.

ADVARSEL! Når du bruker allværstrekket eller solskjermen må bakstykket være plassert slik at det kommer tilstrekkelig frisk luft til barnet.

1. Trekk i justeringsstroppene for setet for å heve seteryggen til oppreist stilling.

2. Legg vindustrekket inn i lommen for å komme til kalesjestroppene.

3. Trekk i kalesjestroppene og fest dem til borrelåsene på baksiden av kalesjen.

5.18 Sade- tai aurinkosuoja kiinnittäminen

Sade- tai aurinkosuoja ovat saatavissa lisävarusteena, eivätkä ne sisälly tuotepakkaukseen.

VAROITUS! Takaläppä on siirrettävä sopivaan asentoon sade- ja aurinkosuojaan käytön ajaksi, jotta lapsen luokse pääsee virtaamaan riittävästi ilmaa.

1. Nosta selkänoja pystyasentoon vetämällä selkänojan hihnoista.

2. Pakkaa ikkunapeite taskuun, mikä jälkeen kuomun hihnat tulevat esiin.

3. Vedä kuomun hihnoista ja kiinnitä hihnat kuomun taustapuolella oleviin Velcro-tarranauhoihin.

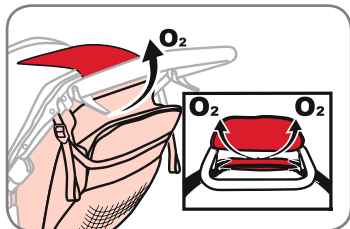

SE

Bruksanvisning

4. Öppna sufflettluckan och fäll upp suffletten. Sätt fast den med kardborrbanden. Inspektera öppningen på baksidan av vagnen för att se till att det finns plats mellan övre delen av ryggstödet och suffletten.

5. När regn- eller solskyddet har monterats måste du kontrollera att lufthålen på skyddet har fritt utrymme ovanför ryggstödet och att övriga lufthål är frilagda.

NO

Bruksveiledning

4. Brett kalesjeklaffene opp og over kalesjen slik at borrelåsene forbindes med hverandre. Kontroller åpningen bak på vognen for å forvisse deg om at åpningen mellom toppen av seteryggen og kalesjen ikke er tettet til.

5. Etter du har montert allværstrekket eller solskjermen, må du kontrollere at ventilasjonsåpningene på allværstrekket står rett overfor åpningen over seteryggen og at alle andre ventilasjonsåpninger er frie.

FI

Käyttöohje

4. Käännä kuomun läppä ylös kuomun päälle ja kiinnitä läppä Velcro-tarranauhoilla. Tarkasta rattaiden taustapuolella oleva aukko ja varmista, että selkänöjan yläosan ja kuomun välissä ei ole esteitä.

5. Varmista sade- tai aurinkosuojan asentamisen jälkeen, että sadesuojan tuuletusaukot ovat selkänöjan yläpuolelle jäävän tyhjän tilan kohdalla ja että myös kaikki muut tuuletusaukot ovat avoimia.

6. Skötsel och underhåll

Rengöring

Materialet är fläckresistensbehandlat vilket gör det lätt att rengöra. Använd en svamp med mild tvällösning och ljummet vatten (högst 38 °C). Skölj noggrant med rent vatten för att få bort tvålen och låt den sedan torka. Använd inte rengöringsmedel.

Regelbundna kontroller

Vi rekommenderar att du inspekterar vagnen före varje användning. Kontrollera däcktrycket. Kontrollera att alla skruvar, kopplingspunkter och fästelement sitter ordentligt. Kontrollera att alla hjulen är ordentligt fastsatta. Kontrollera om det finns slitage i materialet. Vi rekommenderar att du tar med dig vagnen till en BOB-återförsäljare för regelbunden inspektion och service.

Förvaring

Det är bäst att förvara vagnen inomhus när den inte används. Detta förlänger dess snygga utseende. Förlängd exponering för solens ultraviolettera strålar kan göra att tyg, däck och plastdelar tappar färg.



6. Pleie og vedlikehold

Rengjøring

Stoffet er behandlet med et flekkavvisende middel som gjør rengjøringen enkel. Bruk en svamp med mildt såpeoppløsning i lunke vann (maksimumstemperatur 38 °C). Skyll godt med rent vann for å fjerne alle såperester og la lufttørke. Bruk ikke løsemiddel.

Regelmessig kontroll

Vi anbefaler deg å sjekke vognen før hver gang du bruker den. Se på trykket i dekkene. Kontroller at skruer, koblingspunkter og fester sitter godt. Sjekk at alle hjulene sitter sikkert. Se etter rifter og sterk slitasje på stoffet. Vi anbefaler at du tar med sportsvognen til en autorisert BOB forhandler for regelmessig inspeksjon og service.

Oppbevaring

Når vognen ikke er i bruk bør den oppbevares innendørs. På den måten holder den seg pen lenger. Lang tids eksponering for UV-stråler fra solen kan bleke og skade stoff, dekkene og deler i plast.

6. Hoito ja huolto

Puhdistus

Kangas on varustettu likaa hylkivällä pinnoitteella, minkä ansiosta kangas on useimmiten helppo puhdistaa. Käytä puhdistamiseen sientä ja mietoa saippuaa sekä haaleaa vettä (lämpötila enintään 38 °C). Huutele perusteellisesti kaiken saippuan poistamiseksi ja kuivaa sen jälkeen ilmassa. Älä käytä puhdistusaineita.

Säännölliset tarkastukset

Suosittelemme, että tarkastat lastenrattaat ennen jokaista käyttöä. Tarkasta rengaspaineet. Tarkasta kaikkien ruuvien, kiinnityspisteiden ja kiinnikkeiden kiristys. Tarkasta kaikki pyörät varmistaaksesi, että ne ovat turvallisesti kiinnitettyt. Tarkasta kankaan kuluneisuus. Rattaat kannattaa viedä säännöllisesti valtuutetulle BOB-jälleenmyyjälle tarkastettavaksi ja huollettavaksi.

Varastointi

Lastenrattaat kannattaa varastoida sisätiloissa, kun ne eivät ole käytössä. Siten ne säilyttävät kauniin ulkoasunsa kauemmin. Pitkäaikainen altistuminen auringon ultraviolettisäteilylle voi johtaa kankaan, renkaiden ja muoviosien värien haalistumiseen samoin kuin myös näiden osien vaurioitumiseen.



7. Tillbehör till vagnen

BRITAX har ett kompletttillbehörssortiment för din BOB Revolution® PRO Duallie®-vagn. Besök vår webbplats för information.

Regnskydd

Regnskyddet har en vattentät design som skyddar barnet från regn och vind, samtidigt som det går att se ut.

Solskydd

Solskyddets specialdesignade meshskärm minskar solens skadliga UVA-/UVB-strålar och bidrar till att ge skydd mot vind och flygande insekter.

Bricka

En bricka för mellanmål och koppar kan enkelt installeras i alla BOB-vagnar. Fälls ihop med vagnen.

Copyright © 2016

BRITAX RÖMER Kindersicherheit GmbH
www.britax.com

7. Tilbehør til vognen

BRITAX tilbyr et komplett tilbehørssortiment til BOB Revolution® PRO Duallie®-vognen din. Se nettsiden vår for mer informasjon.

Allværstrekk

Allværstrekkets vannavstøtende design beskytter barnet ditt mot regn og vind samtidig som det kan tite ut på verden.

Solskjerm

Det spesielle nettet i solskjermen reduserer virkningen av de skadelige UVA/UVB-strålene fra solen og beskytter mot vind og flyende insekter.

Matbrett

Matbrettet festes lett til alle typer BOB-vogner slik at barnet har mat og drikke rett i nærheten. Kan sitte på når vognen legges sammen.

Copyright © 2016

BRITAX RÖMER Kindersicherheit GmbH
www.britax.com

7. Lastenrattaiden lisävarusteet

BRITAX illa on tarjota BOB Revolution® PRO Duallie® -lastenrattaisiin kattava valikoima lisävarusteita. Yksityiskohtaiset tiedot varusteista on ilmoitettu verkkosivuillamme.

Sade- ja tuulisuoja

Vedenpitävä sade- ja tuulisuoja suojaa lastasi sateelta ja tuulelta estämättä toisaalta lapsen mahdollisuutta tarkkailla ympäristöä.

Aurinkosuoja

Eryyisesti tähän aurinkosuojaan suunniteltu verkko vähentää altistumista terveydelle haitalliselle UVA/UVB-säteilylle sekä suojaa myös tuulelta ja hyönteisiltä.

Tarjotin

Tarjotin on helppo asentaa BOB-lastenrattaisiin. Tarjottimella välipalat ja juomat ovat lapsesi käden ulottuvilla. Voi jäädä rattaisiin, kun ne taitetaan.

Copyright © 2016

BRITAX RÖMER Kindersicherheit GmbH
www.britax.com



Britax Excelsior Limited
1 Churchill Way West
Andover
Hampshire SP10 3UW
United Kingdom

t +44 (0)1264 333343
f +44 (0)1264 334146
e service.uk@britax.com
www.britax.eu

BRITAX RÖMER
Kindersicherheit GmbH
Blaubeurer Straße 71
89077 Ulm
Deutschland

t +49 (0)731 9345-199
f +49 (0)731 9345-210
e service.de@britax.com
www.britax.eu